

PŘÍRUČKA UŽIVATELE

KLIMATIZACE

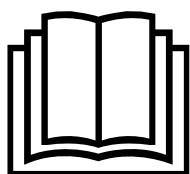

Přečtete si prosím pečlivě tuto příručku uživatele před uvedením přístroje do provozu a vždy ji mějte po ruce, abyste do ní později mohli nahlédnout.

TYP: NÁSTĚNNÁ

Překlad originální příručky

Tato příručka může zahrnovat vyobrazení nebo obsah, které se liší od vámi zakoupeného typu.
Tato příručka podléhá revizím ze strany výrobce.

BEZPEČNOSTNÍ POKYNY	3
DŮLEŽITÉ BEZPEČNOSTNÍ POKYNY	4
OBSLUHA	12
Pokyny pro obsluhu	12
Součásti a funkce	12
Bezdrátové dálkové ovládání	13
Automatické restartování klimatizace	18
Používání funkce režimů	18
Používání funkce turbo režimu	21
Používání funkce rychlosti ventilátoru	22
Používání funkce směřování proudění vzduchu	22
Nastavení časovače zapnutí/vypnutí	23
Používání funkce spánku (volitelné)	24
Používání funkce jednoduchého časovače (volitelné)	24
Používání funkce zobrazení spotřeby (volitelné)	25
Používání funkce vypnutí podsvícení (volitelné)	25
Používání funkce osvěžující vánek (volitelné)	25
Používání funkce ovládání napětí (volitelné)	26
Použití funkce UVnano (volitelné)	26
Jak používat čištění vzduchu	27
Kontrola celkové čistoty	27
Používání zvláštních funkcí	29
INTELIGENTNÍ FUNKCE	31
Aplikace LG ThinQ	31
Smart Diagnosis (Inteligentní diagnostika)	33
ÚDRŽBA	34
Výměna a čištění filtru na mikro prach	36
Výměna trojitého filtru (volitelné)	37
Vyčistěte snímač PM1,0	38
ODSTRAŇOVÁNÍ ZÁVAD	39

Následující bezpečnostní pokyny jsou určeny pro předcházení nepředvídaným nebezpečím, poškozením nebo nesprávné obsluze zařízení.

Pokyny jsou rozděleny na ‚VAROVÁNÍ‘ a ‚UPOZORNĚNÍ‘, viz podrobný popis níže.

 Tento symbol označuje události a obsluhu, které mohou mít za následek vznik rizika. Podrobně si přečtěte text označený tímto symbolem a postupujte podle pokynů, abyste předešli vzniku rizika.

VAROVÁNÍ

Tento symbol označuje situace, kdy může mít nedodržení pokynů za následek závažné zranění nebo usmrcení osob.

UPOZORNĚNÍ

Tento symbol označuje situace, kdy může mít nedodržení pokynů za následek lehké zranění nebo poškození zařízení.

Následující symboly jsou uvedeny na vnější a venkovní jednotce. (pro R32)

 Tento symbol značí, že toto zařízení používá hořlavé chladicí médium. Pokud dojde k úniku chladicího média a jeho kontaktu s externím zdrojem vznícení, hrozí riziko požáru.

 Tento symbol značí, že je nutné si pozorně přečíst provozní příručku.

 Tento symbol značí, že s tímto zařízením smí na základě pokynů v Instalačním manuálu nakládat pouze autorizovaný servisní pracovník.

 Tento symbol značí, že jsou k dispozici informace z Provozního nebo Instalačního manuálu.

DŮLEŽITÉ BEZPEČNOSTNÍ POKYNY

VAROVÁNÍ

Abyste při používání tohoto výrobku snížili riziko vzniku požáru, úmrtí, zasažení elektrickým proudem nebo zranění či popálení osob, dodržujte základní bezpečnostní opatření, včetně následujících:

Děti v domácnosti

Toto zařízení není určeno pro používání osobami (včetně dětí) se sníženými fyzickými, sensorickými nebo mentálními schopnostmi nebo nedostatečnými zkušenostmi a znalostmi bez přiměřeného dozoru nebo bez seznámení s pokyny pro používání zařízení osobou odpovědnou za jejich bezpečnost. Je nutné zajistit, aby si děti s přístrojem nehrály.

Pro používání v Evropě:

Toto zařízení mohou děti starší 8 let a osoby se sníženými fyzickými, sensorickými nebo mentálními schopnostmi nebo nedostatečnými zkušenostmi a znalostmi používat pod přiměřeným dozorem nebo pokud byly obeznámeny s pokyny pro bezpečné používání zařízení a porozuměly možným nebezpečím. Dohlížejte na děti, aby si s přístrojem nehrály. Děti nesmí bez dozoru provádět čištění a uživatelskou údržbu.

Instalace

- Neinstalujte klimatizaci na nestabilní povrch nebo do místa, kde hrozí její pád.

- Před instalací nebo přesunem klimatizace se obraťte na autorizované servisní středisko.
- Bezpečně nainstalujte panel a kryt ovládací skříňky.
- Neinstalujte klimatizaci do místa, kde jsou uloženy hořlavé kapaliny nebo plyny, jako například benzín, propan, ředidlo atd.
- Při instalaci klimatizace se ujistěte, že potrubí a napájecí kabel spojující interiérovou a venkovní jednotku nejsou příliš napnuté.
- Použijte standardní jističe a pojistky, které odpovídají kapacitě klimatizace.
- Do systému nepřivádějte vzduch ani plyny, s výjimkou speciálního chladiva.
- Ke zjišťování netěsnosti a k vyčištění vzduchu používejte nehořlavý plyn (dusík), protože použití stlačeného vzduchu či hořlavých plynů může způsobit požár nebo výbuch.
- Interiérové/venkovní kabelové zapojení je nutné pevně zajistit a kabel je nutné náležitě táhnout tak, aby se nevypojoval z připojovacích koncovek. Nesprávné nebo uvolněné zapojení může způsobit vznik tepla nebo požár.
- Před používáním klimatizace nainstalujte vlastní elektrickou zásuvku a jistič.
- Nepřipojujte zemnicí kabel k plynovému potrubí, bleskosvodu ani zemnímu telefonnímu kabelu.
- Udržujte všechny požadované větrací otvory volné. (pro R32)
- Prostředky pro odpojení musí být součástí opraveného vedení a v souladu s pravidly pro vedení.
- Jednotku neinstalujte v prostředí s nebezpečím výbuchu.

Obsluha

- Ujistěte se, že používáte pouze součásti uvedené v seznamu servisních součástí. Nikdy se nepokoušejte vybavení upravovat.
- Ujistěte se, že děti nešplhají na venkovní jednotku, ani do ní netlučou.
- Baterie likvidujte na místě, kde nehrozí nebezpečí požáru.
- Používejte pouze chladivo uvedené na štítku klimatizace.
- Odpojte zdroj napájení, pokud z klimatizace začne vycházet jakýkoli hluk, zápach nebo kouř.
- Nenechávejte hořlavé látky, jako je benzín, benzen nebo ředidlo, v blízkosti klimatizace.
- Pokud se do klimatizace dostane voda při záplavách, obraťte se na autorizované servisní středisko.
- Nepoužívejte klimatizaci delší dobu v malém prostoru bez náležitého větrání.
- V případě úniku plynu (jako jsou freony, propan, LPG) před opětovným použitím klimatizace dostatečně vyvětrejte.
- Ujistěte se, že při současném používání klimatizace a spotřebiče produkujícího teplo, jako je například topení, dostatečně větráte.
- Nezakrývejte vstup ani výstup proudění vzduchu.
- Nevkládejte do vstupu ani do výstupu vzduchu ruce ani jiné předměty, pokud je klimatizace v provozu.
- Ujistěte se, že napájecí kabel není znečištěný, uvolněný ani poškozený.
- S mokřýma rukama se klimatizace nikdy nedotýkejte, ani ji neuvádějte do provozu a neopravujte.
- Na napájecí kabel neumísťujte žádné předměty.

- Do blízkosti napájecího kabelu neumísťujte radiátory ani jiné spotřebiče produkující teplo.
- Napájecí kabel neupravujte ani neprodlužujte. Poškrábaná nebo roztřepená izolace napájecích kabelů může způsobit požár nebo zasažení elektrickým proudem, a je nutné ji vyměnit.
- V případě výpadku proudu nebo bouřky okamžitě přerušete zdroj napájení.
- Dbejte na to, aby během provozu nedošlo k vytáhnutí nebo poškození napájecího kabelu.
- V průběhu provozu zařízení nebo bezprostředně po jeho skončení se nedotýkejte chladicího potrubí nebo vodovodního potrubí nebo kterékoliv jeho vnitřní části.

Údržba

- Nečistěte jednotku tak, že na výrobek přímo nastříkáte vodu.
- Před čištěním nebo prováděním údržby odpojte zdroj napájení a počkejte, dokud se ventilátor nezastaví.

Technická bezpečnost

- Instalace nebo opravy provedené neoprávněnými osobami mohou představovat riziko pro vás a pro ostatní.
- Každá osoba, která se podílí na práci na okruhu s chladivem nebo do něj zasahuje by měla být držitelem platného certifikátu od hodnotícího orgánu s průmyslovou akreditací, který prokazuje její způsobilost pro bezpečnou manipulaci s chladivem v souladu s průmyslově uznanou specifikací posouzení. (pro R32)

- Opravy by měly být prováděny tak, jak je doporučeno výrobcem zařízení. Údržba a oprava vyžadující asistenci dalšího školeného personálu by měla být provedena pod dohledem osoby schopné nakládat s hořlavými chladivými. (pro R32)
- Informace obsažené v této příručce jsou určeny pro kvalifikovaného servisního technika, který je obeznámen s bezpečnostními postupy a je vybaven příslušnými nástroji a testovacími přístroji.
- Nepřečtení a nedodržování veškerých pokynů v této příručce může vést k selhání vybavení, škodě na majetku, zranění nebo smrtelnému zranění osob.
- Jednotku je nutné instalovat v souladu s národními předpisy pro elektrickou instalaci.
- Pokud je třeba vyměnit napájecí kabel, musí výměnu provést oprávněná osoba, která použije pouze originální náhradní součásti.
- Tento jednotku je nutné náležitě uzemnit, aby se snížilo riziko zasažení elektrickým proudem.
- Neodřezávejte ani neodstraňujte zemnicí kolík ze síťového kabelu.
- Přišroubujte uzemňovací vodič ke krytu zásuvky napájení, pokud není uzemňovací šroub kovový nebo je izolovaný a zásuvka napájení není uzemněna domovní instalací.
- Pokud máte pochybnosti o tom, zda je klimatizace náležitě uzemněna, nechejte zásuvku na stěně a obvod zkontrolovat kvalifikovaným technikem.
- Chladicí médium a izolační plyn použité v jednotce vyžadují speciální postupy pro likvidaci. Při likvidaci se poraďte se servisním zástupcem nebo s podobně kvalifikovanou osobou.

- Aby bylo možné předejít rizikům, je v případě poškození napájecího kabelu nutné jej vyměnit u výrobce nebo jeho servisních partnerů nebo to musí provést stejně kvalifikovaná osoba.
- Spotřebič musí být skladován v dobře větraném prostoru, kde velikost místnosti odpovídá rozloze místnosti, jak je určeno pro provoz. (pro R32)
- Spotřebič musí být skladován v místnosti bez soustavně aktivních zdrojů otevřeného ohně (například zapnutý plynový spotřebič) a zdrojů vznícení (například zapnuté elektrické topení). (pro R32)
- Spotřebič musí být skladován tak, aby bylo zabráněno výskytu mechanického poškození. (pro R32)
- Neúmyslné použití spotřebiče nebo poškození krytu může mít za následek únik nebezpečného UV-C záření. UV-C záření může, a to i v malých dávkách, poškodit oči a pokožku.
- Tento spotřebič obsahuje UV-C lampu.
- Pokud jsou spotřebiče poškozeny nebo je třeba je vyměnit, odpojte napájení a kontaktujte servisní středisko.
- Nepoužívejte UV-C lampu mimo spotřebič.
- Během chodu deflektor nečistěte ani se jej nedotýkejte.
- Předtím, než otevřete dveře a dostanete se k panelu, na kterém je symbol nebezpečí ultrafialového záření, abyste provedli uživatelskou údržbu, doporučujeme, abyste odpojili napájení.
- Přečtěte si pokyny k údržbě předtím, než zařízení otevřete.
- Zařízení, která jsou viditelně poškozena, nesmějí být uvedena do chodu.
- Zařízení musí být odpojeno od napájení předtím, než vyměníte UV-C lampu.

UPOZORNĚNÍ

Abyste při používání tohoto výrobku snížili riziko lehkého zranění osob, selhání nebo poškození výrobku či škody na majetku, dodržujte základní bezpečnostní opatření, včetně následujících:

Instalace

- Neinstalujte klimatizaci do místa, kde je přímo vystavena mořskému vzduchu (rozstřík soli).
- Odpadní hadici nainstalujte náležitě tak, aby byl zajištěn hladký odtok sražené vody.
- Při vybalování nebo instalaci klimatizace postupujte opatrně.
- V průběhu instalace nebo opravy se nedotýkejte unikajícího chladiva.
- Klimatizaci přepravujte se dvěma nebo více dalšími osobami, případně použijte vysokozdvihný vozík.
- Venkovní jednotku nainstalujte takovým způsobem, aby byla chráněna před přímým slunečním světlem. Interiérovou jednotku neumísťujte do místa, kde by byla okny přímo vystavena slunečnímu světlu.
- Obalové materiály, jako jsou šrouby, hřebíky, plastové sáčky nebo baterie, likvidujte po instalaci nebo opravě bezpečně za použití náležitého balení.
- Klimatizaci instalujte do místa, kde nebudou hluk venkovní jednotky ani vyfukované výpary obtěžovat sousedy. V opačném případě může dojít ke sporům se sousedy.

Obsluha

- Pokud nebudete dálkové ovládání delší dobu používat, vyjměte baterie.
- Před uvedením klimatizace do provozu se ujistěte, že je nainstalován filtr.

- Po instalaci nebo opravě klimatizace zkontrolujte, zda neuniká chladivo.
- Na klimatizaci neumísťujte žádné předměty.
- V dálkovém ovládní nikdy nekombinujte různé typy baterií ani staré baterie s novými.
- Nenechávejte klimatizaci v provozu dlouhou dobu, pokud je vlhkost vzduchu velmi vysoká ani pokud jste nechali otevřené dveře nebo okno.
- Pokud dojde k úniku kapaliny z baterií, přestaňte používat dálkové ovládní. Pokud vám kapalina unikající z baterií potřísní oděv nebo pokožku, opláchněte ji čistou vodou.
- Nevystavujte osoby, zvířata ani rostliny studenému nebo teplému vzduchu z klimatizace po dlouhou dobu.
- Pokud došlo k pozření kapaliny unikající z baterií, důkladně vypláchněte vnitřek úst vodou a poradte se s lékařem.
- Nepijte vodu, která vytekla z klimatizace.
- Nepoužívejte výrobek ke specifickým účelům, jako je uchovávání potravin, uměleckých děl atd. Jedná se o spotřebitelskou klimatizaci, nikoli o precizní systém chlazení. Hrozí riziko poškození nebo úplného zničení majetku.
- Baterie opětovně nenabíjejte ani je nerozebírejte.

Údržba

- Při demontáži filtru na mikro prach se nikdy nedotýkejte kovových částí klimatizace.
- Při čištění, údržbě nebo opravách klimatizace ve výšce použijte pevnou stoličku nebo žebřík.
- Při čištění klimatizace nikdy nepoužívejte silná čisticí a rozpouštědla ani nerozstříkujte vodu. Používejte jemný hadřík.
- Pokud je nutné vyčistit její vnitřek, obraťte se na autorizované servisní středisko nebo na prodejce. Agresivní čisticí prostředky mohou způsobit korozi nebo poškození jednotky.

Pokyny pro obsluhu

Doporučení pro úsporu energie

- Interiér nadměrně neochlazujte. Mohlo by to škodit vašemu zdraví a spotřebovat více elektřiny.
- Při používání klimatizace začněte sluneční světlo roletami nebo záclonami.
- Při používání klimatizace nechejte dveře či okna úplně zavřená.
- Svislou nebo vodorovnou úpravou směru proudění vzduchu napomůžete cirkulaci vzduchu v interiéru.
- Pokud chcete rychle ochladit nebo ohřát vzduch v interiéru, na krátkou dobu zrychlete ventilátor.
- Pravidelně otevírejte okna, abyste větrali, protože kvalita vzduchu v interiéru se může snížit, pokud je klimatizace používána dlouhodobě.
- Vyčistěte filtr na mikro prach jednou za měsíc nebo v případě potřeby častěji. Prach a nečistoty usazené ve filtru na mikro prach mohou zablokovat proudění vzduchu nebo oslabit výkon jednotky.

Součásti a funkce

Interiérová jednotka

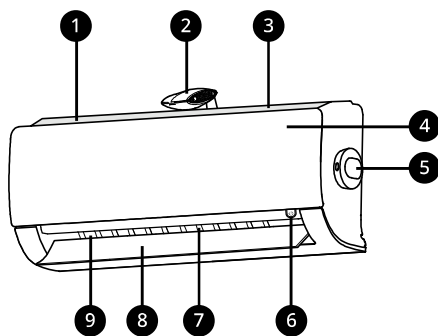

- ① Vzduchový filtr + filtr na mikro prach
- ② Ionizátor
- ③ Přívod vzduchu
- ④ Přední kryt
- ⑤ PM1,0 snímač
- ⑥ Tlačítko zapnutí/vypnutí
- ⑦ Deflektor vzduchu (svislá žaluzie)
- ⑧ Deflektor vzduchu (vodorovná lamela)
- ⑨ Výstup vzduchu

Venkovní jednotka

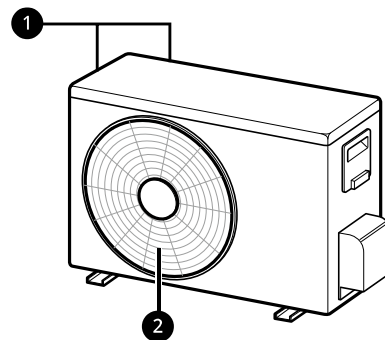

- ① Otvory pro přívod vzduchu
- ② Otvory pro výstup vzduchu

POZNÁMKA

- Počet a umístění provozních kontrolků se liší v závislosti na modelu klimatizace.
- Funkce se mění v závislosti na typu modelu.

Bezdrátové dálkové ovládání

Vkládání baterií

Pokud začne obrazovka displeje dálkového ovládání blednout, vyměňte baterie. Před použitím dálkového ovládání vložte AAA baterie (1,5 V).

- 1 Sejměte kryt baterií.

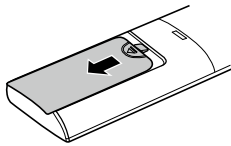

- 2 Vložte nové baterie a ujistěte se, že + a - póly baterií jsou správně.

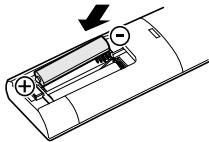

Instalace držáku dálkového ovládání

Chcete-li dálkové ovládání chránit, nainstalujte držák na místo, kam nedopadá přímé sluneční světlo.

- 1 Zvolte bezpečné a snadno dostupné místo.
- 2 Upevněte držák pevným utažením 2 šroubů šroubovákem.

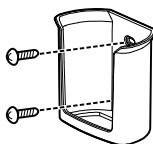

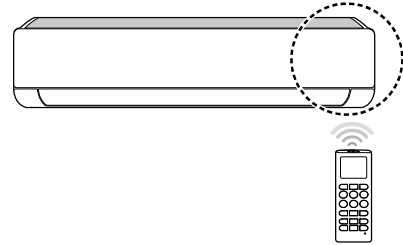

Způsob používání

Chcete-li klimatizaci uvést do provozu, namířte dálkové ovládání směrem na přijímač signálu na její pravé straně.





POZNÁMKA

- Dálkové ovládání může uvádět do provozu jiná elektronická zařízení, pokud je namířte směrem na ně. Ujistěte se, že dálkovým ovládáním míříte směrem na přijímač signálu klimatizace.
- Aby vysílač a přijímač signálu fungovaly správně, používejte k jejich čištění měkký hadřík.
- V případě, že funkce není poskytována výrobkem se po stisknutí tlačítka příslušné funkce na dálkovém ovladači neozve z výrobku žádný zvuk bzučáku. Výjimku tvoří funkce Směr proudění vzduchu. (), Zobrazení spotřeby (), Čištění vzduchu ().

Nastavení aktuálního času

- 1 Vložte baterie.
 - Ve spodní části obrazovky displeje začne blikat níže uvedený symbol.



- 2 Stisknutím tlačítka  nebo  nastavíte minuty.
- 3 Stisknutím tlačítka **Set/Cancel** operaci dokončíte.

POZNÁMKA

- Po nastavení aktuálního času bude k dispozici časovač zapnutí/vypnutí.

Provoz klimatizace bez dálkového ovládání

Pokud není dálkové ovládání k dispozici, můžete klimatizaci uvést do provozu pomocí tlačítka **ON/OFF** na interiérové jednotce.

- 1 Otevřete přední kryt (Typ 2) nebo vodorovnou lamelu (Typ 1).
- 2 Stiskněte tlačítko **ON/OFF**.

Typ 1

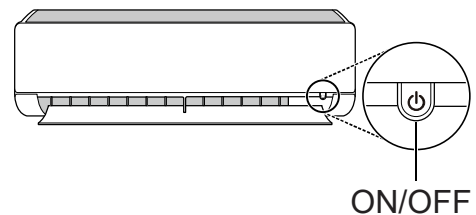

Typ 2

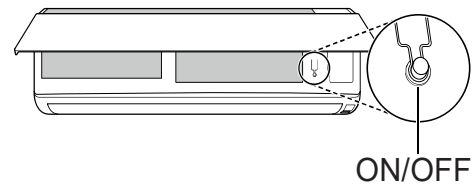

POZNÁMKA

- Pokud se vodorovná lamela otevírá prudce, krokový motorek může být poškozený.
- Rychlost ventilátoru je nastavena na příliš vysokou hodnotu.
- Funkce se mění v závislosti na typu modelu.
- Teplotu nelze měnit pomocí tohoto nouzového tlačítka **ON/OFF**.
- U modelů určených pouze k chlazení je teplota nastavena na 22 °C
- U modelů určených k chlazení i topení je teplota nastavena od 22 °C do 24 °C

Používání bezdrátového dálkového ovládání

Klimatizaci můžete pohodlněji uvést do provozu pomocí dálkového ovládání.

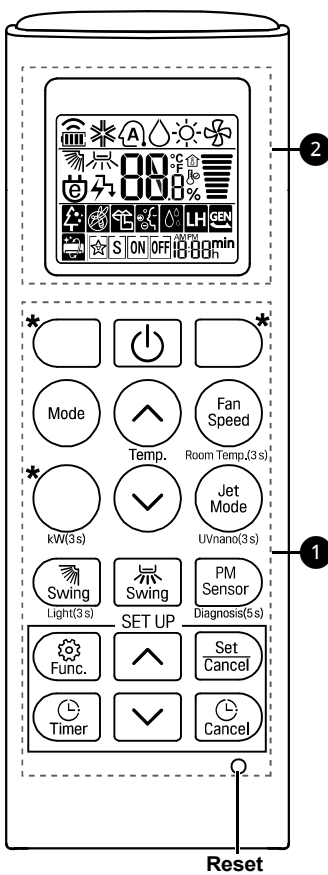

1 Tlačítko	2 Obrazovka displeje	Popis	K dispozici Function	
			Jednoduchý dělený	Vícenásobný
	-	Zapíná/vypíná klimatizaci.	○	○
	88 °C	Upravuje požadovanou teplotu v místnosti v režimech chlazení, topení či automatického přechodu.	○	○
Mode		Vybírá režim chlazení.	○	○
		Vybírá režim topení.	○	○
		Vybírá režim odvlhčování.	○	○
		Vybírá režim ventilátoru.	○	○
		Vybírá režim automatického přechodu/provozu.	○	○
Jet Mode	Po	Rychle mění teplotu v místnosti.	○	○
Fan Speed		Upravuje rychlost ventilátoru.	○	○
		Upravuje proudění vzduchu svisle nebo vodorovně.	○	○

POZNÁMKA

- * Tlačítka se mění v závislosti na typu modelu.
- Při připojení k jednotce Multi Outdoor nemusí být podporovány funkce Energy Display (Zobrazení spotřeby energie), Energy Control (Řízení spotřeby energie), Silent (Tichý režim) a Smart Diagnosis (Inteligentní diagnostika)

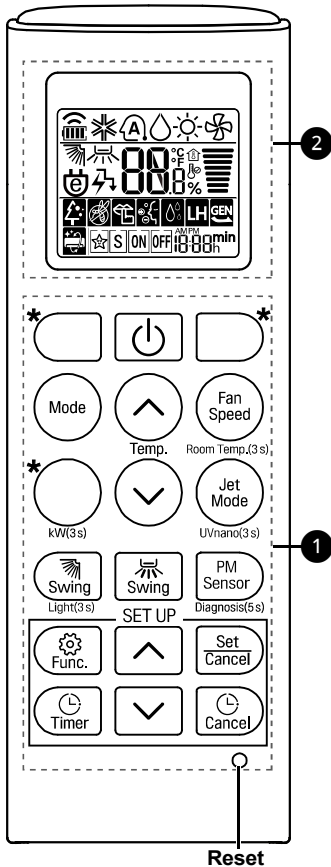

1 Tlačítko	2 Obrazovka displeje	Popis	K dispozici Function	
			Jednoduchý dělený	Vícenásobný
		Automaticky zapíná/vypíná klimatizaci v požadované době.	O	O
Set/Cancel	-	Nastavuje/ruší zvláštní funkce a časovač.	O	O
	-	Ruší nastavení časovače.	O	O
	-	Upravuje čas.	O	O
Light(3 s)	-	Nastavuje jas displeje na interiérové jednotce.	O	O
Room Temp.(3 s)		Zobrazí teplotu v místnosti.	O	O
*Comfort Air		Upravuje proudění vzduchu tak, aby odklánělo vanutí.	O	O
kW(3 s)	-	Nastavuje, zda zobrazovat nebo nezobrazovat informace o spotřebě.	O	X
*Energy Ctrl.		Spouští efekt úspory energie.	O	X
Diagnosis (5 s)	-	Umožňuje pohodlně zkontrolovat informace o údržbě výrobku.	O	X
PM Sensor	-	Kontrola stavu prachu v interiéru.	O	O
*Air Purify	-	Generátor iontů využívá milióny iontů ke zlepšení kvality vzduchu uvnitř.	O	O
UVnano (3 s)	-	Aby udržovalo větrák čistý.	O (volitelné)	O (volitelné)

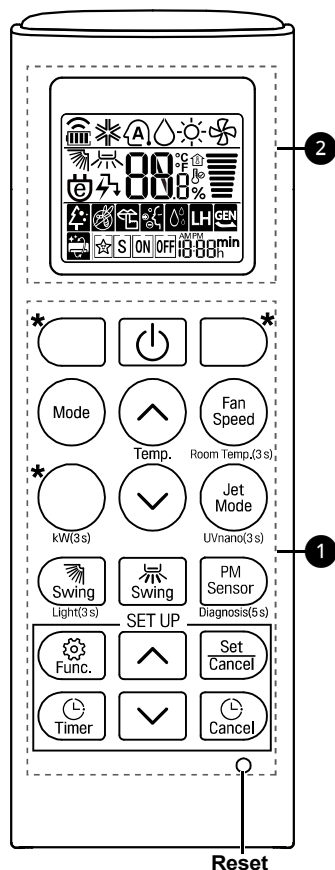

1 Tlačítko	2 Obrazovka displeje	Popis	K dispozici Function	
			Jednoduchý dělený	Vícenásobný
Func.		Snižuje hluk venkovní jednotky.	O	X
		Odstraňuje vlhkost vzniklou uvnitř vnitřní jednotky.	O	O
Reset	-	Inicializuje nastavení dálkového ovládání.	O	O

1 POZNÁMKA

- Některé funkce nemusí být k dispozici v závislosti na modelu.
- * Tlačítka se mění v závislosti na typu modelu.
- Vybranou funkci **Func** ovládejte stisknutím tlačítka **Set/Cancel**.

Automatické restartování klimatizace

Jakmile se klimatizace znovu zapne po selhání napájení, tato funkce obnoví předchozí nastavení.

Zakázání automatického restartování

- 1 Otevřete přední kryt (Typ 2) nebo vodorovnou lamelu (Typ 1).
- 2 Stiskněte tlačítko **ON/OFF** a podržte jej po dobu 6 sekund, poté jednotka dvakrát pípne a kontrolka zabliká dvakrát ve 4 intervalech.
 - Chcete-li funkci znovu povolit, stiskněte tlačítko **ON/OFF** a přidržte je po dobu 6 sekund. Jednotka poté dvakrát pípne a kontrolka 4× blikne.

Typ 1

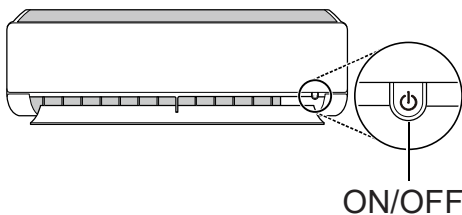

Typ 2

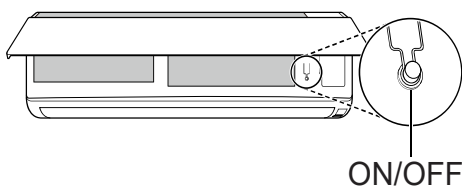

POZNÁMKA

- Funkce se mění v závislosti na typu modelu.
- Pokud stisknete a přidržíte tlačítko **ON/OFF** po dobu 3-5 sekund, namísto 6 sekund, jednotka se přepne do testovacího provozu. V testovacím provozu bude jednotka vyfukovat silný proud studeného vzduchu po dobu 18 minut a poté se vrátí do výchozího výrobního nastavení.

Používání funkce režimů

Tato funkce umožňuje vybrat požadované fungování.

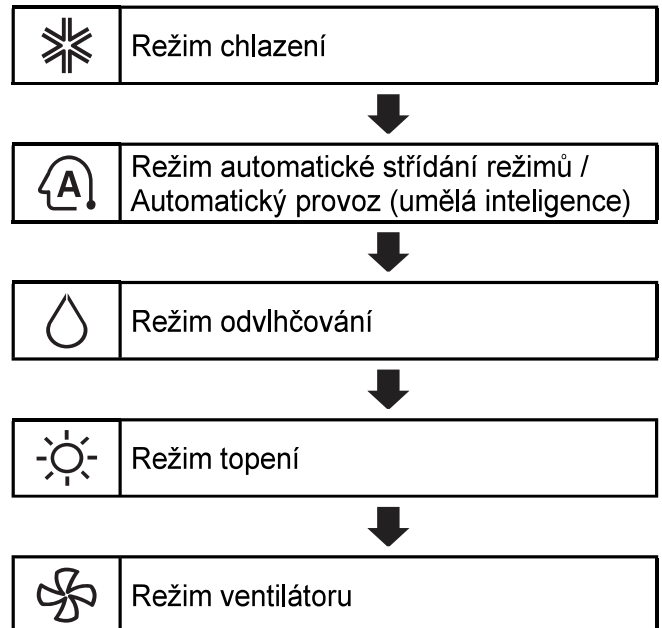

Režim chlazení

- 1 Zapněte spotřebič.
- 2 Opakovaným stisknutím tlačítka **Mode** vyberete režim chlazení.
 - Na obrazovce displeje se zobrazí symbol ❄️.

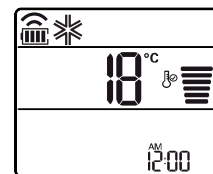

- 3 Stisknutím tlačítka **▲** nebo **▼** nastavíte požadovanou teplotu.

Automatický provoz (umělá inteligence)

Vícenásobný model

V tomto provozním režimu je systém automaticky ovládán elektronickými řídicími prvky.

- 1 Zapněte spotřebič.
- 2 Opakovaným stisknutím tlačítka **Mode** vyberete automatický provoz.
 - Na obrazovce displeje se zobrazí symbol .

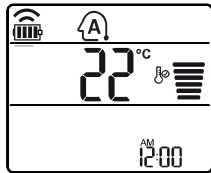

- 3 Stisknutím tlačítka  nebo  nastavíte požadovanou teplotu.
- 4 Stisknutím tlačítka **Fan Speed** upravíte rychlost ventilátoru.

Režim automatického přechodu

Jednoduchý dělený model

Tento režim se mění automaticky tak, aby zachovával nastavenou teplotu při ± 2 °C

- 1 Zapněte spotřebič.
- 2 Opakovaným stisknutím tlačítka **Mode** vyberete režim automatického přechodu.
 - Na obrazovce displeje se zobrazí symbol .

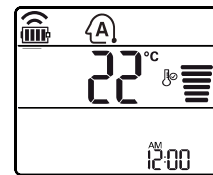

- 3 Stisknutím tlačítka  nebo  nastavíte požadovanou teplotu.
- 4 Stisknutím tlačítka **Fan Speed** upravíte rychlost ventilátoru.

Režim odvlhčování

Tento režim odstraňuje přebytečnou vlhkost z vysoce vlhkého prostředí nebo v průběhu deštivého období a brání tak bujení plísní. Tento režim automaticky upravuje teplotu v místnosti a rychlost ventilátoru tak, aby zachovával optimální úroveň vlhkosti.

- 1 Zapněte spotřebič.
- 2 Opakovaným stisknutím tlačítka **Mode** vyberete režim odvlhčování.
 - Na obrazovce displeje se zobrazí symbol .

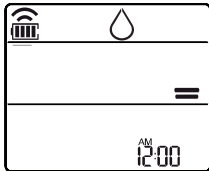

POZNÁMKA

- V tomto režimu nelze upravovat teplotu v místnosti, upravuje se automaticky.
- Na obrazovce displeje se nezobrazuje teplota v místnosti.
- V odvlhčovacím režimu nebudou kompresor ani interiérový ventilátor fungovat, pokud je teplota místnosti nižší než 24 °C

Režim topení

- 1 Zapněte spotřebič.
- 2 Opakovaným stisknutím tlačítka **Mode** vyberete režim topení.
 - Na obrazovce displeje se zobrazí symbol .

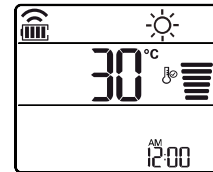

- 3 Stisknutím tlačítka  nebo  nastavíte požadovanou teplotu.

POZNÁMKA

-  se na vnitřní jednotce zobrazí tehdy, pokud probíhá rozmrazování.
- Tato indikace se navíc zobrazí i na vnitřní jednotce:
 - Pokud probíhá přehřívání.
 - Pokud pokojová teplota dosáhla nastavené teploty.

Režim ventilátoru

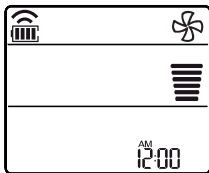

Tento režim pouze rozproudí vzduch v místnosti, aniž by v ní měnil teplotu.

- 1 Zapněte spotřebič.
- 2 Opakovaným stisknutím tlačítka **Mode** vyberete režim ventilátoru.
 - Na obrazovce displeje se zobrazí symbol .



- 3 Stisknutím tlačítka **Fan Speed** upravíte rychlost ventilátoru.

POZNÁMKA

- Když bude v chodu režim ventilátoru, tak na vnitřní jednotce bude zobrazeno  nebo .

Používání funkce turbo režimu

Rychlá změna teploty v místnosti





Tato funkce umožňuje rychle ochladit vzduch v interiéru během léta, nebo jej rychle zahřát během zimy.

- Funkce turbo režimu je dostupná u režimů chlazení, topení a odvlhčování.

- 1 Zapněte spotřebič.
- 2 Opakovaným stisknutím tlačítka **Mode** vyberete požadovaný režim.
- 3 Stiskněte tlačítko **Jet Mode**.
 - Na obrazovce displeje se zobrazí symbol .



POZNÁMKA

- U některých modelů není režim turbo topení k dispozici.
- V režimu turbo chlazení je po dobu 30 minut je vyfukován silný proud vzduchu.
- Po 30 minutách se nastavená teplota udržuje na 18 °C
Chcete-li teplotu změnit, stiskněte tlačítko  nebo , abyste nastavili požadovanou teplotu.
- V režimu turbo topení je po dobu 30 minut je vyfukován silný proud vzduchu.
- Po 30 minutách se nastavená teplota udržuje na 30 °C
Chcete-li teplotu změnit, stiskněte tlačítko  nebo , abyste nastavili požadovanou teplotu.
- Tato funkce může fungovat odlišně, než ukazuje displej dálkového ovládání.

Používání funkce rychlosti ventilátoru

Úprava rychlosti ventilátoru

- Opakovaným stisknutím tlačítka **Fan Speed** upravíte rychlost ventilátoru.

Obrazovka displeje	Rychlosti
	Vysoká
	Středně vysoká
	Střední
	Středně nízká
	Nízká
-	Přirozený vánek

POZNÁMKA

- Rychlost ventilátoru se u přirozeného vzduchu upravuje automaticky.





- Na některých interiérových jednotkách se zobrazí symboly rychlosti ventilátoru.

F 1 → F 2 → F 3 → F 4 → F 5



- U některých modelů se displej interiérové jednotky zobrazuje pouze 5 sekund a poté se vrátí k zobrazování nastavené teploty.

Používání funkce směřování proudění vzduchu

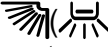
Tato funkce svisle (vodorovně) upravuje směr proudění vzduchu.

- Opakovaně stiskněte tlačítka   a vyberte požadovaný směr.
 - Výběrem tlačítka  upravíte směr proudění vzduchu automaticky.

POZNÁMKA

- Vodorovná úprava směru proudění vzduchu nemusí být podporována v závislosti na modelu.
- Svévolná úprava deflektoru vzduchu může způsobit selhání výrobku.
- Pokud klimatizaci restartujete, uvede se do provozu s předchozím nastaveným směrem proudění vzduchu, takže pozice deflektoru vzduchu se nemusí shodovat se symbolem zobrazeným na dálkovém ovládacím. Pokud k tomu dojde, stisknutím tlačítka  nebo  znovu upravíte směr proudění vzduchu.
- Tato funkce může fungovat odlišně, než ukazuje displej dálkového ovládacího.



Nastavení časovače zapnutí/vypnutí

Tato funkce nastavuje klimatizaci tak, aby se automaticky zapnula/vypnula v požadované době. Časovač ZAP/VYP je možno nastavit společně.

Nastavení časovače zapnutí

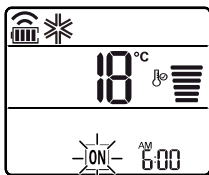
- Opakovaně stiskněte tlačítko .
 - Ve spodní části obrazovky displeje začne blikat níže uvedený symbol.



- Stisknutím tlačítka  nebo  nastavíte minuty.
- Stisknutím tlačítka **Set/Cancel** operaci dokončíte.
 - Po nastavení časovače se na obrazovce displeje zobrazí aktuální čas a symbol **ON**, který označuje, že byl nastaven požadovaný čas.

Zrušení časovače zapnutí

- Opakovaně stiskněte tlačítko .
 - Ve spodní části obrazovky displeje začne blikat níže uvedený symbol.

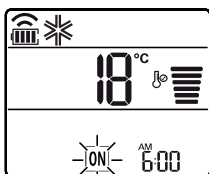



- Stisknutím tlačítka **Set/Cancel** nastavení zrušíte.

Nastavení časovače vypnutí

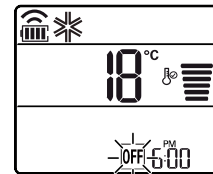
- Opakovaně stiskněte tlačítko .
 - Ve spodní části obrazovky displeje začne blikat níže uvedený symbol.



- Stisknutím tlačítka  nebo  nastavíte minuty.
- Stisknutím tlačítka **Set/Cancel** operaci dokončíte.
 - Po nastavení časovače se na obrazovce displeje zobrazí aktuální čas a symbol **OFF**, který označuje, že byl nastaven požadovaný čas.

POZNÁMKA

- Tato funkce je zrušena, pokud nastavíte jednoduchý časovač.

Zrušení časovače vypnutí

- Opakovaně stiskněte tlačítko .
 - Ve spodní části obrazovky displeje začne blikat níže uvedený symbol.

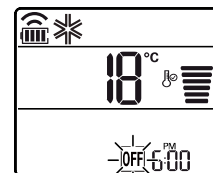

- Stisknutím tlačítka **Set/Cancel** nastavení zrušíte.

Zrušení nastavení časovače



- Stisknutím tlačítka  zrušíte nastavení všech časovačů.

Používání funkce spánku (volitelné)

Tato funkce automaticky vypne klimatizaci, jakmile půjdete spát.

- 1 Zapněte spotřebič.
- 2 Opakovaně stiskněte tlačítko .
 - Ve spodní části obrazovky displeje začne blikat níže uvedený symbol.



- 3 Stisknutím tlačítka  nebo  vyberete hodinu (až 7 hodin).
- 4 Stisknutím tlačítka **Set/Cancel** operaci dokončíte.
 - Na obrazovce displeje se zobrazí symbol .

POZNÁMKA



- Na některých interiérových jednotkách se zobrazí symbol .
- Displej interiérové jednotky zobrazí 1 až 7 h pouze po dobu 5 sekund a poté se vrátí k zobrazování nastavené teploty.
- V režimech chlazení a odvlhčování se teplota po 30 minutách zvýší o 1 °C a po dalších 30 minutách o další 1 °C, aby se vám pohodlněji spalo.
- Teplota se od přednastavené teploty zvýší maximálně o 2 °C.
- Ačkoli se poznámka pro rychlost ventilátoru na obrazovce displeje může změnit, rychlost ventilátoru se upraví automaticky.

Používání funkce jednoduchého časovače (volitelné)

Tato funkce automaticky vypne klimatizaci, jakmile půjdete spát.

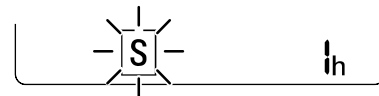
- 1 Zapněte spotřebič.
- 2 Opakovaně stiskněte tlačítko .
 - Ve spodní části obrazovky displeje začne blikat níže uvedený symbol.



- 3 Stisknutím tlačítka  nebo  vyberete hodinu (až 7 hodin).
- 4 Stisknutím tlačítka **Set/Cancel** operaci dokončíte.
 - Na obrazovce displeje se zobrazí symbol .

POZNÁMKA

- Tato funkce je zrušena, pokud nastavíte časovač vypnutí.

Používání funkce zobrazení spotřeby (volitelné)

Tato funkce zobrazuje na displeji v interiéru množství elektřiny vygenerované za provozu výrobku.

Zobrazení aktuální spotřeby energie

- 1 Zapněte spotřebič.
- 2 Stiskněte tlačítko  a přidržte je po dobu asi 3 sekund.
 - Na některých interiérových jednotkách se na chvíli zobrazí spotřeba energie v daném okamžiku (88).

POZNÁMKA

- Jednotka zobrazené hodnoty je kW.
- Nezobrazí se na bezdrátovém dálkovém ovládání.
- Pokud je vyšší než 99 kW, což je hranice výrazu, udržuje ji jako 99 kW.
- Zobrazuje příkon pod 10 kW v jednotkách 0,1 kW a příkon vyšší než 10 kW v jednotkách 1 kW.
- Skutečné napájení se může lišit od zobrazovaného.
- Při připojení k jednotce Multi Outdoor nemusí být tato funkce podporována.

Používání funkce vypnutí podsvícení (volitelné)

Jas obrazovky displeje

Můžete nastavit jas obrazovky displeje interiérové jednotky.

- Stiskněte tlačítko  a přidržte je po dobu asi 3 sekund.



POZNÁMKA

- Zapnout/Vypnout Displej.

Používání funkce osvěžující vánek (volitelné)



Provoz osvěžující lamely

Tato funkce pohodlně nastaví lamelu do přednastavené polohy, aby odkláněla přiváděný vzduch tak, že nefouká přímo na osoby v místnosti.

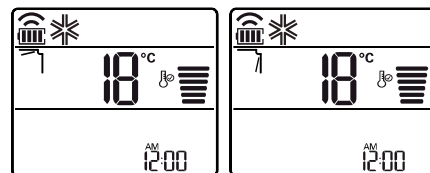
- 1 Zapněte spotřebič.
- 2 Opakovaným stisknutím tlačítka **Comfort Air** vyberete požadovaný směr.
 - Na obrazovce displeje se zobrazí symbol  nebo .





POZNÁMKA





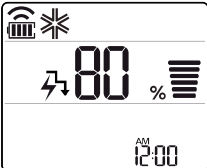

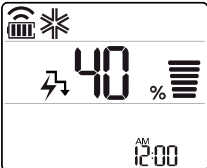

- Na některých interiérových jednotkách se zobrazí symbol  nebo .
- Tato funkce je zrušena, pokud stisknete tlačítko **Mode** nebo **Jet Mode**.
- Tato funkce je zrušena a nastaví se automatické otáčení svislého směru, pokud stisknete tlačítko .
- Pokud je tato funkce vypnuta, vodorovná lamela funguje automaticky v závislosti na nastaveném režimu.

Používání funkce ovládání napětí (volitelné)

- 1 Zapněte spotřebič.
- 2 Stiskněte tlačítko **Energy Ctrl.**
 - Opakovaným stisknutím tlačítka **Energy Ctrl** vyberete jednotlivé kroky.

Krok 1	Krok 2	Krok 3
		

POZNÁMKA

- Krok 1: Vstup napětí se sníží o 20 % v porovnání se schváleným vstupem napětí.
 - Na obrazovce displeje se zobrazí symbol .
- Krok 2: Vstup napětí se sníží o 40 % v porovnání se schváleným vstupem napětí.
 - Na obrazovce displeje se zobrazí symbol .
- Krok 3 (volitelné): Vstup napětí se sníží o 60 % v porovnání se schváleným vstupem napětí.
 - Na obrazovce displeje se zobrazí symbol .
- Na některých interiérových jednotkách se zobrazí symbol  (krok 1),  (krok 2).
- Tato funkce je k dispozici v režimu chlazení.
- Kapacita se může snížit, pokud je vybrán režim ovládání napětí.
- Pokud stisknete tlačítko **Fan Speed**,  nebo , po dobu asi 5 sekund se zobrazí požadovaná teplota.
- Pokud stisknete tlačítko  po dobu 3 sekund, zobrazí se pokojová teplota asi na 5 sekund.
- Při připojení k jednotce Multi Outdoor nemusí být tato funkce podporována.

Použití funkce UVnano (volitelné)

UVnano je slovo složené ze zkratky UV (ultrafialové paprsky) a části slova nanometr (jednotka délky).

Tato funkce redukuje různé bakterie uvnitř klimatizace.

Název modelu: LTPL-G35UV275GS-JA

LTPL-G35U275GS-TWA

CUD7GF1A

Stiskněte tlačítko **Jet Mode** a přidržte je po dobu asi 3 sekund.

POZNÁMKA

- Na některých vnitřních jednotkách se v závislosti na modelu zobrazí symbol **UV**.
- UV LED pracuje v pravidelných intervalech k udržení čistoty ventilátoru.
- Po vypnutí klimatizace se funkce UVnano zastaví.
- Když se spustí funkce automatické čištění, tak funkce UVnano funguje společně s ní, aby udržovala větrák čistý.
- Tato funkce je v režimu vytápění deaktivovaná.

Jak používat čištění vzduchu

Ionizátor a filtr na čištění vzduchu zlepšují vzduch v interiéru.

- Stisknutím tlačítka **Air Purify** se spustí čištění vzduchu.
 - Na obrazovce displeje se zobrazí symbol .

Použití čištění vzduchu během provozních režimů

- Pokud během chlazení, odvlhčování, ohřívání nebo automatického přepínání stisknete tlačítko **Air Purify**, můžete současně použít čištění vzduchu.
- Pokud během čištění vzduchu stisknete tlačítko **Mode**, můžete současně použít režim chlazení, odvlhčování, ohřívání nebo automatického přepínání.

Inteligentní čištění vzduchu

- Snímač prachu detekuje úroveň znečištění vzduchu v interiéru a pokud je celková čistota označena oranžovou barvou (Chudák) nebo horší, automaticky se spustí čištění vzduchu. Když celková čistota dosáhne zelené barvy (Dobře), čištění vzduchu se zastaví. Pokud nechcete používat inteligentní čištění vzduchu, vynulujte jej stisknutím tlačítka **Air Purify**. Dokud výrobek nevypnete a znovu nezapnete, čištění vzduchu nebude fungovat automaticky.
- Funkce je dostupná pouze u modelu s funkcí celkové čistoty.

UPOZORNĚNÍ

- Během čištění vzduchu se nedotýkejte horní strany výrobku. (V důsledku aniontů vytvořených ionizátorem prachu se může generovat statická elektřina.)
- Neumisťujte do blízkosti spotřebiče kovové předměty. (V důsledku aniontů vytvořených ionizátorem prachu se může generovat statická elektřina.)

POZNÁMKA

- Samostatné čištění vzduchu je funkcí s nízkou spotřebou energie.
- Během čištění vzduchu může být použita funkce směru foukání, ale nelze použít funkci regulace teploty.
- Chcete-li během chlazení nebo odvlhčování provést pouze čištění vzduchu, stisknutím tlačítka  **power** vypnete výrobek a stisknutím tlačítka **Air Purify** spustíte funkci.
- Komponenty ionizátoru a filtru se mohou lišit v závislosti na modelu.

Kontrola celkové čistoty

Zobrazuje se čistota v interiéru.

- 1 Zapněte spotřebič.
- 2 Pokud během provozu stisknete tlačítko **PM Sensor**, můžete zkontrolovat čistotu v interiéru pro každou úroveň.

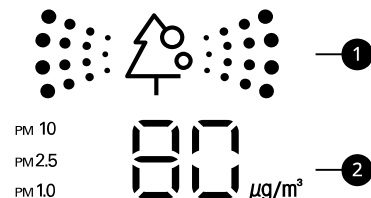

- 1 Barevný displej celkové čistoty
- 2 Displej koncentrace prachových částic

- Koncentrace prachu se zobrazuje v jednotce 1 v rozmezí 8~999 $\mu\text{g}/\text{m}^3$. Koncentrace prachu je uvedena v listu výrobce snímače.
- Koncentrace prachu se může neustále měnit podle změny prostředí v interiéru.
- Barva celkové čistoty se zobrazuje na základě nejvyšší úrovně znečištění mezi jemným prachem (PM10), velmi jemným prachem (PM2,5) a extra jemným prachem (PM1,0).
- Celková čistota se zobrazuje ve 4 úrovních podle úrovně znečištění v interiéru.
- Pokud je koncentrace prachu vysoká, rozdíl mezi zobrazenou koncentrací prachu a skutečnou koncentrací prachu se může zvětšit.

Barva	Úroveň	Zobrazený standard ($\mu\text{g}/\text{m}^3$)		
		Extra jemný prach (PM1,0)	Velmi jemný prach (PM2,5)	Jemný prach (PM10)
Zelená	Zelená (Dobře)	12 nebo méně	12 nebo méně	54 nebo méně
Žlutá	Žlutá (Normální)	13 - 35	13 - 35	55 - 154
Oranžová	Oranžová (Chudák)	36 - 55	36 - 55	155 - 254
Červená	Červená (Velmi špatná)	56 nebo více	56 nebo více	255 nebo více

POZNÁMKA

- Koncentrace jemného / velmi jemného / extra jemného prachu se může lišit v závislosti na okolním prostředí (staveniště, cesta, továrna, atd.).
- Koncentrace prachu se může lišit v závislosti na prostředí instalace. Ovlivňují ji gauče, postele, koberce, čisticí prostředky, vlhkost, kouř, hmyz, domácí zvířata, atd.
- V prostředí, kde se nacházejí okna, dveře nebo větrací průzor, atd., je možné naměřit vysokou koncentraci prachu.
- Dokonce i ve stejném prostoru může být koncentrace prachu z důvodu cirkulace vzduchu zobrazována různými výrobky jinak.
- Displej čistoty zobrazuje jemný prach komplexně, takže údaje se mohou lišit pro hodnoty koncentrace jemného prachu, velmi jemného prachu nebo extra jemného prachu.
- Koncentrace jemného prachu / velmi jemného prachu zobrazené na výrobku se mohou lišit od údajů poskytnutých Ministerstvem životního prostředí a mohou se také lišit od jiných měřících zařízení nebo norem měření jiných výrobků.
- Zobrazené koncentrace jemného prachu, velmi jemného prachu a extra jemného prachu se mohou lišit od prognóz Ministerstva životního prostředí.
- Pokud se používají výrobky vytvářející páry nebo jemné částice (jako jsou zvlhčovače vzduchu, vařiče, rozprašovače, atd.), může se koncentrace jemného prachu změnit.
- Čistotu lze zkontrolovat, jen když je klimatizace v provozu.

- Zobrazená hodnota koncentrace prachu se může lišit od skutečné koncentrace prachu a může zobrazovat jinou barvu čistoty od aktuální úrovně koncentrace prachu.
- Průvodce velikostí prachových částic
 - Jemný prach: prach s velikostí částic 10 µm nebo méně (vytvářený spalováním na pracovišti, výfukovými plyny vozidel, atd.)
 - Velmi jemný prach: prach s velikostí částic 2,5 µm (tvořený ionty, sloučeninami uhlíku a sloučeninami kovů)
 - Extra jemný prach: prach s velikostí částic 1,0 µm nebo méně (cigaretový kouř, atd.)
- Koncentrace prachu a celková čistota zobrazené na výrobku se mohou lišit od informací Ministerstva životního prostředí.
- Ministerstvo životního prostředí používá k měření koncentrace prachu hmotnostní metodu nebo metodu absorpce beta paprsků, ale výrobek společnosti LG měří počet prachových částic a převádí je na hmotnostní koncentraci, takže se může lišit od aktuální koncentrace prachu.
- Stejný standard jako při velmi jemném prachu se vztahuje na úroveň koncentrace extra jemného prachu. (Standard LG)
- Vyhodnocení koncentrace prachu se provádí pomocí standardního prachového testu LG.
- Otřesy v blízkosti snímače prachu mohou bránit normální činnosti čidla a zobrazená koncentrace se může lišit od aktuální koncentrace prachu.
- Může se používat pouze v modelech s aplikovanou funkcí celkové čistoty.
- Tlačítkem **PM Sensor** (Snímač PM) na dálkovém ovladači zaznamená každou velikost prachových částic po dobu 10 sekund.
 - Po 10 sekundách se na displeji zobrazí nejhorší koncentrace prachu mezi velikostmi prachových částic jemné, ultrajemné a super ultrajemné.

Používání zvláštních funkcí

- 1 Zapněte spotřebič.
- 2 Opakovaným stisknutím tlačítka **Func** vyberete požadovanou funkci.
- 3 Stisknutím tlačítka **Set/Cancel** operaci dokončíte.

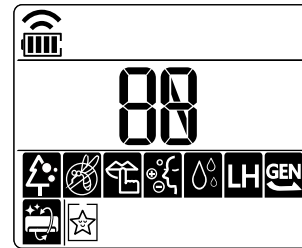

Obrazovka displeje	Popis
	Snižuje hluk venkovní jednotky.
	Odstraňuje vlhkost vzniklou uvnitř vnitřní jednotky.

POZNÁMKA

- Některé funkce nemusejí být k dispozici v závislosti na modelu.
- Některé funkce mohou fungovat odlišně, než ukazuje displej dálkového ovládání.

Zrušení zvláštních funkcí

- 1 Opakovaným stisknutím tlačítka **Func** vyberete požadovanou funkci.
- 2 Stisknutím tlačítka **Set/Cancel** funkci zrušíte.

Používání tiché funkce

Tato funkce zabraňuje potenciálním stížnostem sousedů snížením hluku venkovních jednotek.

- Na obrazovce displeje se zobrazí symbol .

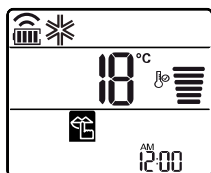

POZNÁMKA

- Tato funkce je zrušena, pokud stisknete tlačítko **Mode** nebo **Energy Ctrl**, případně **Jet Mode**.
- Tato funkce je dostupná v režimu chlazení, topení, automatického přechodu a automatického provozu.
- Při připojení k jednotce Multi Outdoor nemusí být tato funkce podporována.

Používání funkce automatického čištění

V režimu chlazení a odvlhčování se uvnitř interiérové jednotky vytváří vlhkost. Tato funkce tuto vlhkost odstraňuje.

- Na obrazovce displeje se zobrazí symbol .

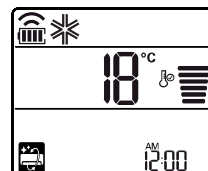

POZNÁMKA

- Pokud je v provozu funkce automatického čištění, některé funkce nebude možné použít.
- Až bude funkce UVnano nastavena, tak bude funkce automatického čištění fungovat spolu s ní.
- Pokud vypnete napájení, ventilátor bude fungovat po dobu 30 minut a vyčistí vnitřek interiérové jednotky.
- Na některých vnitřních jednotkách se v závislosti na modelu zobrazí symbol .

Aplikace LG ThinQ

Tato funkce je k dispozici pouze u modelu s logem  nebo **ThinQ**.

Aplikace **LG ThinQ** vám umožňuje komunikovat se spotřebičem pomocí smartphonu.

Funkce aplikace LG ThinQ

Se spotřebičem komunikujte pomocí smart phonu a použijte příslušné chytré funkce.

Smart Diagnosis (Inteligentní diagnostika)

Pokud se při používání spotřebiče setkáte s problémem, funkce inteligentní diagnostiky vám pomůže diagnostikovat problém.

Nastavení

Slouží k nastavení různých možností v přístroji a aplikaci.

POZNÁMKA

- Pokud změníte svůj bezdrátový router, poskytovatele internetových služeb nebo heslo, smažte registrovaný spotřebič z aplikace **LG ThinQ** a registrujte ho znovu.
- Aplikace podléhá změnám za účelem zlepšení jejích funkcí bez předchozího upozornění pro uživatele.
- Funkce se mohou lišit v závislosti na modelu.

Před použitím aplikace LG ThinQ

- 1 Zkontrolujte vzdálenost mezi zařízením a WiFi routerem (WiFi síť).
 - Pokud jsou přístroj a bezdrátový router od sebe příliš daleko, síla signálu slábne. Registrace může trvat dlouho nebo může selhat instalace.

- 2 Vypněte **Mobilní data** nebo **Data telefonu** ve vašem chytrém telefonu.

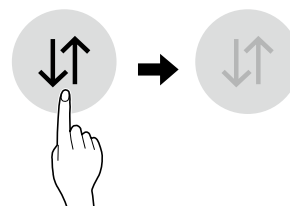

- 3 Připojte smartphone k bezdrátovému routeru.

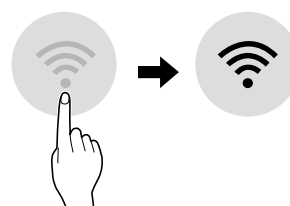

POZNÁMKA

- Chcete-li ověřit připojení Wi-Fi, zkontrolujte, zda je ikonka  na ovládacím panelu rozsvícená.
- Zařízení podporuje pouze WiFi síť o frekvenci 2,4 GHz. Pokud si chcete ověřit frekvenci své sítě, kontaktujte poskytovatele internetových služeb nebo nahlédněte do návodu k vašemu WiFi routeru.
- Aplikace **LG ThinQ** není odpovědná za žádné potíže se síťovým připojením ani za případné poruchy, závady nebo chyby způsobené síťovým připojením.
- Pokud má přístroj potíže s připojením k síti Wi-Fi, může být příliš daleko od routeru. Sílu signálu Wi-Fi zlepšíte zakoupením Wi-Fi extenderu (prodlužovače dosahu).
- Připojení Wi-Fi nemusí fungovat nebo může být přerušeno z důvodu prostředí domácí sítě.
- Síťové připojení nemusí fungovat správně v závislosti na poskytovateli internetových služeb.
- Okolní bezdrátové prostředí může zpomalit služby bezdrátové sítě.

- Příklad: Přístroj nemusí být zaregistrován v důsledku problémů s přenosem bezdrátového signálu. Odpojte přístroj ze sítě, počkejte asi minutu a zkuste to znovu.
- Pokud je na vašem bezdrátovém routeru povolena firewall brána, zakažte ji nebo přidejte výjimku.
- Název bezdrátové sítě (SSID) musí být kombinace anglických písmen a čísel (nepoužívejte speciální znaky).
- Uživatelské rozhraní (UI) smartphonu se může lišit v závislosti na operačním systému (OS) a výrobci.
- Je-li bezpečnostní protokol routeru nastaven na hodnotu **WEP**, nemusí se vám podařit nastavit síť. Změňte ho na jiné bezpečnostní protokoly (doporučujeme **WPA2**) a znovu výrobek zaregistrujte.

Instalování aplikace LG ThinQ

Na chytrém telefonu přejděte do obchodu Google Play Store & Apple App Store a vyhledejte aplikaci **LG ThinQ**. Podle pokynů si aplikaci stáhněte a nainstalujte.



Informační upozornění k softwaru s otevřeným zdrojovým kódem

Chcete-li získat zdrojový kód pod licencemi GPL, LGPL, MPL a dalšími open source licencemi, pro které platí povinnost zveřejňovat zdrojový kód, který je součástí tohoto produktu, a získat přístup ke všem uvedeným licenčním podmínkám, oznámením o autorských právech a dalším příslušným dokumentům, navštivte stránky <https://opensource.lge.com>.

Společnost LG Electronics vám také poskytne otevřený zdrojový kód na disku CD-ROM za poplatek pokrývající náklady na distribuci (např. cenu média, poplatky za dopravu a manipulaci), a to na základě žádosti zaslané e-mailem na adresu opensource@lge.com.

Tato nabídka platí pro kohokoli, kdo obdrží tyto informace, a to po dobu tří let od naší poslední dodávky tohoto produktu.

Smart Diagnosis (Inteligentní diagnostika)

Tato funkce je k dispozici pouze u modelů s logem  nebo .

Pomocí této funkce můžete diagnostikovat a vyřešit problémy se svým spotřebičem.

POZNÁMKA

- Z důvodů, které nelze přičíst nedbalosti společnosti LGE, služba nemusí fungovat příčinou vnějších faktorů, jako je například, ale nikoliv výhradně, nedostupnost Wi-Fi, odpojení Wi-Fi, zásady místního obchodu s aplikacemi nebo nedostupnost aplikace.
- Funkce může být změněna bez předchozího upozornění a může mít jinou podobu v závislosti na tom, kde se nacházíte.

Použití LG ThinQ k diagnostice problémů



Pokud se u spotřebiče vybaveného Wi-Fi vyskytne problém, mohou se pomocí aplikace **LG ThinQ** přenést údaje potřebné k řešení problému do smartphonu.

- Spusťte aplikaci **LG ThinQ** a v nabídce vyberte funkci **Smart Diagnosis**. Postupujte podle pokynů v aplikaci **LG ThinQ**.

Použití zvukové diagnostiky k diagnostice problémů

Chcete-li použít zvukovou diagnostiku, postupujte podle pokynů uvedených níže.

- Spusťte aplikaci **LG ThinQ** a v nabídce vyberte funkci **Smart Diagnosis**. Postupujte podle pokynů pro zvukovou diagnostiku uvedených v aplikaci **LG ThinQ**.

- 1** Zastrčte elektrickou zástrčku správně do zásuvky.
- 2** Umístěte náustek smartphonu do blízkosti loga  nebo .
- 3** Stiskněte a podržte tlačítko **Diagnosis(5 s)** po dobu 5 sekund nebo déle a náustek smartphonu mezitím držte u loga, dokud není přenos dat dokončen.
 - Držte smartphone na místě, dokud přenos dat neskončí. Zbývající čas pro přenos dat je zobrazen.
- 4** Po dokončení přenosu údajů se v aplikaci zobrazí diagnóza.

POZNÁMKA

- Pro dosažení nejlepších výsledků nehýbejte s telefonem, dokud je přenos tónů aktivní.
- Ujistěte se, že je okolní hluk minimalizován, jinak telefon nepřijme zvuky pípnutí z interiérové jednotky správně.

! VAROVÁNÍ

- Před čištěním nebo prováděním údržby odpojte zdroj napájení a počkejte, dokud se ventilátor nezastaví.

Pokud nebudete klimatizaci delší dobu používat, vysušte ji, aby si zachovala nejlepší kondici. Abyste zajistili optimální výkon a zabránili případnému selhání, pravidelně výrobek čistěte.

- Sušte klimatizaci v režimu ventilátoru po dobu 3 až 4 hodin a odpojte napájení. Pokud v komponentách ponecháte vlhkost, může dojít k vnitřnímu poškození.
- Před opětovným použitím klimatizace sušte její vnitřní komponenty v režimu ventilátoru po dobu 3 až 4 hodin. Tím napomůžete odstranit zápach tvořený vlhkostí.

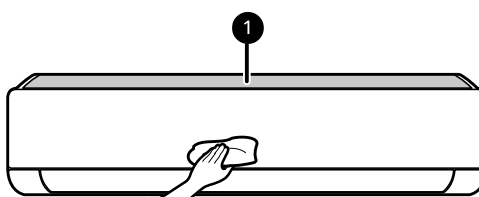

1 Filtr na mikro prach

- Funkce se mění v závislosti na typu modelu.

Typ	Popis	Interval
Filtr na mikro prach	Čistěte vysavačem nebo kartáčem.	Jednou za měsíc
Trojité filtr	Nečistěte trojitý filtr. (Můžete jej pouze vyměnit.)	-
Protialergický filtr	Čistěte vysavačem nebo kartáčem.	Každé 6 měsíce
Ionizátor (volitelné)	Jakýkoli prach odstraňte suchou vatovou tyčinkou.	Každé 6 měsíce
Interiérová jednotka	Povrch interiérové jednotky čistěte měkkým suchým hadříkem.	Pravidelně
	Odpadní plech na kondenzát nechejte vyčistit odborníkem.	Jednou za rok
	Odpadní potrubí pro kondenzát nechejte vyčistit odborníkem.	Každé 4 měsíce
	Vyměňte baterie v dálkovém ovládaní.	Jednou za rok
Venkovní jednotka	Lamely výměníku tepla a otvory v panelu nechejte vyčistit odborníkem. (Poradte se s technikem.)	Jednou za rok
	Ventilátor nechejte vyčistit odborníkem.	Jednou za rok
	Odpadní plech na kondenzát nechejte vyčistit odborníkem.	Jednou za rok
	Nechejte odborníkem ověřit, že je celá sestava ventilátoru pevně utažena.	Jednou za rok
	Vyčistěte elektrické komponenty vzduchem.	Jednou za rok

POZNÁMKA

- Při čištění filtrů nikdy nepoužívejte vodu o teplotě vyšší než 40 °C. Může to způsobit deformaci nebo odbarvení.
- Při čištění filtrů nikdy nepoužívejte těkavé látky. Mohou poškodit povrch výrobku.
- Trojitý filtr neomývejte vodou, protože jej může poškodit (volitelné).
- Filtr na mikro prach neomývejte vodou, protože jej může poškodit.
- Protialergický filtr neomývejte vodou, protože jej může poškodit (volitelné).

Výměna a čištění filtru na mikro prach

Vyčistěte filtr na mikro prach jednou za měsíc nebo v případě potřeby častěji.

Demontáž a čištění filtru na mikro prach

Pokud se na interiérovou jednotku podíváte seshora, můžete horní filtr sestavit snadno.

- 1 Vypněte napájení a vypojte napájecí kabel.
- 2 Uchopte ionizátor a mírně ho nadzvedněte. Potom podržte knoflíky filtru na mikro prach a jemně ho zvedněte.

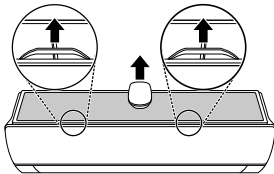

- 3 Vjměte jej z interiérové jednotky.

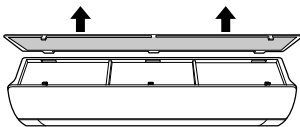

- 4 Vyčistěte filtr pomocí vysavače nebo kartáče. (Filtr na mikro prach neumývejte vodou.)

Montáž filtru na mikro prach

- 1 Vypněte napájení a vypojte napájecí kabel.
- 2 Uchopte ionizátor a mírně ho nadzvedněte. Potom vložte háčky filtru na mikro prach do předního krytu.

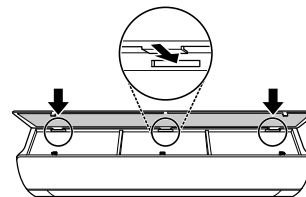
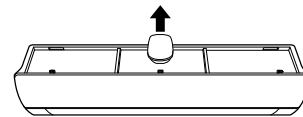

- 3 Zatlačením háčků filtru na mikro prach namontujte.

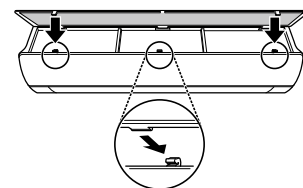

- 4 Na boční straně předního krytu si ověřte, zda je filtr na mikro prach správně namontován.

POZNÁMKA

- Když se filtr na mikro prach ohne, může se prolomit.
- Když se montáž filtru na mikro prach neprovede správně, do vnitřní jednotky se dostanou prach a jiné látky.
- Pokud se ve filtru zachytí prach, sníží se chladicí výkon, zvuk foukání se zintenzivní a účet za elektřinu se zvýší, proto čistěte filtr na mikro prach jednou za měsíc a měňte ho každých 6 měsíců.

Výměna trojitého filtru (volitelné)

Účinně odstraňuje zápach v interiéru pomocí aktivního uhlí.

- 1 Vyměňte filtr na mikro prach.
 - Viz Demontáž a čištění filtru na mikro prach.

- 2 Vyměňte trojitý filtr (1).

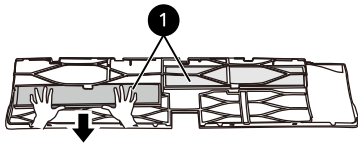

- 3 Namontujte nový trojitý filtr (1) do filtru na mikro prach (2).

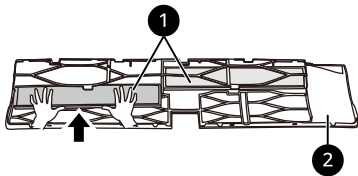

- 4 Namontujte trojitý filtr a filtr na mikro prach v opačném pořadí než při demontáži.

! UPOZORNĚNÍ

- Přední panel může spadnout a způsobit zranění, proto buďte opatrní.
- Po výměně filtru během opětovného vkládání vložte filtr na mikro prach celý a úplně. (Pokud nebude vložen úplně, může to způsobit zhoršení výkonu nebo jiné selhání výrobku.)
- Provoz klimatizace bez filtru způsobuje zhoršení výkonu a poruchy klimatizace.
- Trojitý filtr nerozebírejte a zabraňte jeho poškození nebo deformaci. Mohlo by to způsobit nefunkčnost výrobku nebo poruchu v důsledku neobvyklého provozu.
- Při výměně filtru dávejte pozor, aby vám filtr nespadol pod výrobek.
- Z důvodu bezpečnosti před čištěním nebo výměnou vypněte výrobek a vytáhněte síťovou zástrčku nebo vypněte hlavní vypínač.

POZNÁMKA

- Tvar a složení filtru se může lišit podle modelu.
- Pokud chcete vyměnit filtr, můžete si ho koupit v nejbližším servisním středisku.
- Pokud je znečištění vážné nebo je účinek filtru zhoršený, vyměňte jej za nový filtr.
- Během skladování trojitého filtru nepoškozujte obal. (Životnost filtru by se snížila.)
- Dejte pozor, aby do trojitého filtru nevnikla voda. (Účinek filtru by se snížil.)

Vyčistěte snímač PM1,0

- 1 Otevřete kryt snímače PM1,0 na boku výrobku.

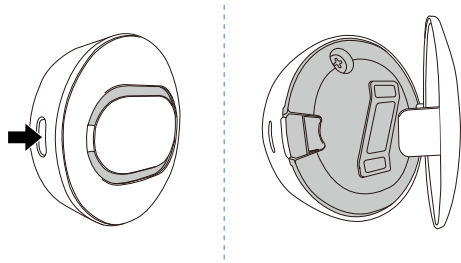

- 2 Naneste na vatový tampon trochu vody, otřete čočku a následně ji otřete suchým vatovým tamponem, abyste odstranili vlhkost.

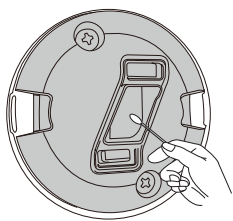

POZNÁMKA

- Používá se pouze u modelů zobrazovacích celkovou čistotu.

Funkce sebediagnostiky

Tento výrobek má vestavěnou funkci sebediagnostiky. Pokud dojde k chybě, kontrolka interiérové jednotky bude blikat v intervalu 2 sekund. Pokud k tomu dojde, obraťte se na vašeho místního prodejce nebo servisní středisko.

Než zavoláte do servisu

Než zavoláte do servisu, zkontrolujte následující položky. Pokud problém přetrvává, obraťte se na vaše místní servisní středisko.

Příznaky	Možné příčiny a řešení
Klimatizace nefunguje normálně.	Z jednotky vychází zápach hoření a podivné zvuky. <ul style="list-style-type: none"> Vypněte klimatizaci, vypojte napájecí kabel nebo přerušte zdroj napájení a obraťte se na servisní středisko.
	Z interiérové jednotky uniká voda i přesto, že je úroveň vlhkosti nízká. <ul style="list-style-type: none"> Vypněte klimatizaci, vypojte napájecí kabel nebo přerušte zdroj napájení a obraťte se na servisní středisko.
	Napájecí kabel je poškozený nebo vytváří nadměrné teplo. <ul style="list-style-type: none"> Vypněte klimatizaci, vypojte napájecí kabel nebo přerušte zdroj napájení a obraťte se na servisní středisko.
	Spínač, jistič (bezpečnostní, zemnicí) nebo pojistka nefunguje správně. <ul style="list-style-type: none"> Vypněte klimatizaci, vypojte napájecí kabel nebo přerušte zdroj napájení a obraťte se na servisní středisko.
	Jednotka při sebediagnostice vygeneruje kód chyby. <ul style="list-style-type: none"> Vypněte klimatizaci, vypojte napájecí kabel nebo přerušte zdroj napájení a obraťte se na servisní středisko.
Klimatizace nefunguje.	Klimatizace není zapojena. <ul style="list-style-type: none"> Zkontrolujte, zda je napájecí kabel zapojen do zásuvky nebo zda jsou izolátory napájení zapnuty.
	Pojistka vyhořela nebo je zdroj napájení blokován. <ul style="list-style-type: none"> Vyměňte pojistku nebo zkontrolujte, zda nevypadly jističe.
	Došlo k selhání napájení. <ul style="list-style-type: none"> Pokud dojde k selhání napájení, vypněte klimatizaci. Jakmile je napájení obnoveno, počkejte 3 minuty a poté klimatizaci zapněte.
	Napětí je příliš vysoké nebo příliš nízké. <ul style="list-style-type: none"> Zkontrolujte, zda nevypadly jističe.
	Klimatizace se automaticky vypnula v přednastaveném čase. <ul style="list-style-type: none"> Zapněte klimatizaci.
	Baterie jsou do dálkového ovládání vloženy nesprávně. <ul style="list-style-type: none"> Ujistěte se, že máte v dálkovém ovládání správně vložené baterie. Pokud jsou baterie vloženy správně, ale klimatizace stále nefunguje, vyměňte baterie a opakujte postup.

Příznaky	Možné příčiny a řešení
Klimatizace nevyfukuje studený vzduch.	Vzduch necirkuluje správně. <ul style="list-style-type: none"> Ujistěte se, že přední část klimatizace nezakrývají žádné záclony, rolety nebo kusy nábytku.
	Filtr na mikro prach je znečištěný. <ul style="list-style-type: none"> Vyčistěte filtr na mikro prach jednou za měsíc. Více informací naleznete v části "Výměna a čištění filtru na mikro prach".
	Teplota v místnosti je příliš vysoká. <ul style="list-style-type: none"> V létě může úplné ochlazení vzduchu v místnosti nějakou dobu trvat. V tomto případě vyberte turbo režim, abyste vzduch v místnosti ochladili rychle.
	Z místnosti uniká studený vzduch. <ul style="list-style-type: none"> Ujistěte se, že větracími otvory v místnosti neuniká žádný studený vzduch.
	Požadovaná teplota je vyšší než aktuální teplota. <ul style="list-style-type: none"> Nastavte požadovanou teplotu na úroveň nižší než je aktuální teplota.
	V blízkosti se nachází zdroj tepla. <ul style="list-style-type: none"> Pokud je klimatizace v provozu, vyhněte se používání generátorů tepla, jako jsou elektrické trouby nebo plynové hořáky.
	Je vybrán režim ventilátoru. <ul style="list-style-type: none"> V průběhu režimu ventilátoru se z klimatizace vyfukuje vzduch, aniž by ochlazoval nebo topení vzduch v místnosti. Přepněte režim provozu na ochlazování.
	Venkovní teplota je příliš vysoká. <ul style="list-style-type: none"> Efekt chlazení nemusí být dostačující.
Nelze upravit rychlost ventilátoru.	Je vybrán turbo režim nebo režim automatického provozu. <ul style="list-style-type: none"> V některých režimech provozu nelze upravit rychlost ventilátoru. Vyberte režim provozu, v němž můžete rychlost ventilátoru upravit.
Teplotu nelze upravit.	Je vybrán režim ventilátoru nebo turbo režim. <ul style="list-style-type: none"> V některých režimech provozu nelze upravit teplotu. Vyberte režim provozu, v němž můžete teplotu upravit.
Klimatizace se v průběhu fungování zastaví.	Klimatizace se náhle vypne. <ul style="list-style-type: none"> Vypršela funkce časovače, což jednotku vypne. Zkontrolujte nastavení časovače.
	V průběhu fungování došlo k selhání napájení. <ul style="list-style-type: none"> Počkejte, až se napájení obnoví. Pokud jste povolili funkci automatického restartování, jednotka se několik minut po obnovení napájení vrátí k poslednímu provozu.

Příznaky	Možné příčiny a řešení
<p>Interiérová jednotka nadále funguje i přesto, že je vypnuto napájení.</p>	<p>Funkce automatického čištění je v provozu.</p> <ul style="list-style-type: none"> • Nechejte funkci automatického čištění pokračovat, protože odstraňuje jakoukoli zbyvající vlhkost zevnitř jednotky. Pokud tuto funkci nechcete, můžete ji vypnout.
<p>Z výstupu vzduchu nainteriérové jednotce vychází mlha.</p>	<p>Ochlazený vzduch z klimatizace vytváří mlhu.</p> <ul style="list-style-type: none"> • Jakmile teplota v místnosti poklesne, tento jev vymizí.
<p>Z venkovní jednotky uniká voda.</p>	<p>U operací topení kape z výměníku tepla kondenzovaná voda.</p> <ul style="list-style-type: none"> • Tento příznak vyžaduje instalaci odpadní hadice pod základový plech. Obratě se na osobu, která provedla instalaci.
<p>Dochází k hluku nebo vibracím.</p>	<p>Při spuštění nebo zastavování jednotky je slyšet klapavý zvuk způsobený pohybem vratného ventilu. Skřípavý zvuk: Plastové součásti interiérové jednotky skřípou, když se smršťují nebo roztahují vlivem náhlých teplotních změn. Zvuk proudění nebo foukání: Jedná se o průtok chladiva klimatizací.</p> <ul style="list-style-type: none"> • Toto jsou normální příznaky. Hluk přestane.
<p>Z interiérové jednotky vychází zápach.</p>	<p>Interiérová jednotka může pohlcovat zápachy (například cigaretový kouř) a vydávat je s proudem vzduchu.</p> <ul style="list-style-type: none"> • Pokud zápach nevymizí, je nutné vyčistit filtr. Pokud to nepomůže, obraťte se na servisní středisko, aby vám vyčistilo výměník tepla.
<p>Klimatizace nevyfukuje teplý vzduch.</p>	<p>Při spuštění režimu topení je lamela téměř zavřená a nevychází vzduch i přesto, že je venkovní jednotka v provozu.</p> <ul style="list-style-type: none"> • Tento příznak je normální. Počkejte, dokud jednotka nevytvoří dostatek teplého vzduchu, který by profoukl interiérovou jednotkou.
	<p>Venkovní jednotka je v režimu odmrazování.</p> <ul style="list-style-type: none"> • Pokud venkovní teplota poklesne, v režimu topení se na cívkách vytvoří led/námraza. Tato funkce odstraní vrstvu námrazy na cívce a ukončí se přibližně za 15 minut.
	<p>Venkovní teplota je příliš nízká.</p> <ul style="list-style-type: none"> • Efekt topení nemusí být dostačující.

Příznaky	Možné příčiny a řešení
Pro každý produkt existují rozdíly v zobrazení celkových hodnot čistoty a barvách.	<p>Cirkulace vzduchu pokračuje i po ukončení chodu výrobku.</p> <ul style="list-style-type: none"> • Pokud se výrobky různých modelů používají v jednom prostoru, může se hodnota koncentrace znečištění zobrazovat odlišně v důsledku cirkulace vzduchu v interiéru, pokud jde o uzavřený prostor. Při postupném odstraňování jemného prachu se rozdíl v hodnotách zmenšuje.
Celková čistota se nemění od úrovně dobrá. Všechna okna v místnosti jsou zavřená.	<p>Pokud jde o uzavřený prostor s nulovou cirkulací vzduchu, úroveň se nemusí změnit z úrovně dobrá.</p> <ul style="list-style-type: none"> • Pokud se celková čistota změní, když se otevře okno nebo dveře místnosti a vzduch cirkuluje, je to normální.
	<p>Snímač PM1,0 je znečištěný.</p> <ul style="list-style-type: none"> • Vyčistěte snímač PM1,0.
Váš domácí spotřebič a smartphone není připojen k síti Wi-Fi.	<p>Nesprávné heslo k síti Wi-Fi, ke které se pokoušíte připojit.</p> <ul style="list-style-type: none"> • Najděte síť Wi-Fi připojenou k vašemu smartphonu a odeberte ji. Poté zaregistrujte své zařízení v aplikaci LG ThinQ.
	<p>Mobilní data vašeho smartphonu jsou zapnuta.</p> <ul style="list-style-type: none"> • Vypněte ve svém smartphonu Mobilní data a zaregistrujte přístroj pomocí sítě Wi-Fi.
	<p>Název bezdrátové sítě (SSID) je nesprávně nastaven.</p> <ul style="list-style-type: none"> • Název bezdrátové sítě (SSID) musí být kombinace anglických písmen a čísel (nepoužívejte speciální znaky).
	<p>Frekvence routeru není 2,4 GHz.</p> <ul style="list-style-type: none"> • Je podporována pouze frekvence routeru 2,4 GHz. Nastavte bezdrátový router na 2,4 GHz a připojte přístroj k bezdrátovému routeru. Zkontrolujte frekvenci routeru, ověřte ji u svého poskytovatele internetových služeb nebo u výrobce routeru.
	<p>Přístroj a bezdrátový router jsou od sebe příliš daleko.</p> <ul style="list-style-type: none"> • Pokud jsou přístroj a bezdrátový router od sebe příliš daleko, signál může být slabý a připojení nemusí být správně nastaveno. Přemístěte router tak, aby byl blíže k přístroji.

POZNÁMKA

- Některé funkce nemusejí být k dispozici v závislosti na modelu.