

Používateľský manuál

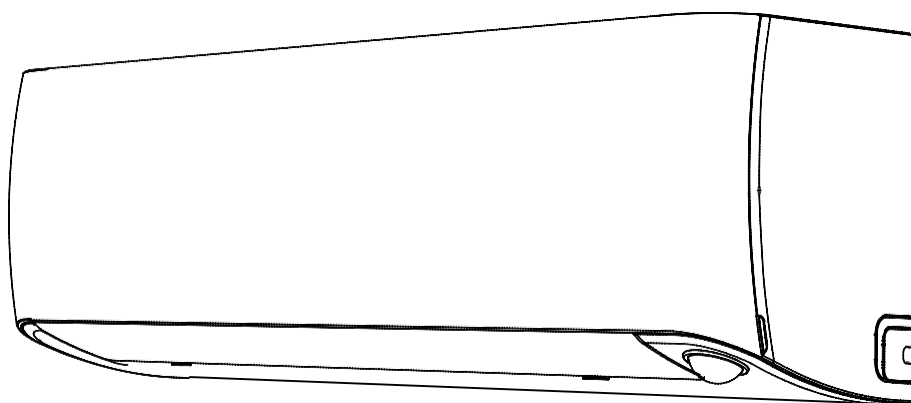

DÔLEŽITÉ UPOZORNENIE:

Pred inštaláciou alebo používaním vašej novej klimatizácie si pozorne prečítajte tento manuál. Manuál si uchovajte pre prípad potreby.

Skontrolujte si prosím zoznam modelov, na ktoré sa vzťahuje, technické údaje, regulácie týkajúce sa F-plynov (ak existujú) a informácie od výrobcu v sekcii "Používateľský manuál - Produktový list" v balení vonkajšieho zariadenia. (výlučne pre produkty Európskej Únie)

Obsah

Bezpečnostné opatrenia	03
-------------------------------------	-----------

Používateľský manuál

Špecifikácie a funkcie zariadenia	07
1. Displej vnútorného zariadenia.....	07
2. Prevádzková teplota.	08
3. Iné funkcie	09
4. Nastavovanie uhlu prúdenia vzduchu.	10
5. Manuálna operácia (bez diaľkového ovládača).....	11
Starostlivosť a údržba	12
Riešenie problémov	14

Bezpečnostné opatrenia

Pred používaním a inštaláciou si prečítajte bezpečnostné opatrenia

Nesprávna inštalácia v dôsledku ignorovania pokynov môže spôsobiť vážne škody alebo zranenie. Závažnosť potenciálnej škody alebo zranení je klasifikované buď ako **VAROVANIE** alebo **UPOZORNENIE**.



VAROVANIE

Symbol indikuje možnosť zranenia človeka alebo ohrozenie života.



UPOZORNENIE

Tento symbol indikuje možnosť škody na majetku alebo vážnych dôsledkov.



VAROVANIE

Tento spotrebič môžu používať deti vo veku od 8 rokov, osoby so zníženými fyzickými, zmyslovými alebo mentálnymi schopnosťami, alebo s nedostatkom skúseností a znalostí, ak sú pod dozorom alebo boli poučení o bezpečnom používaní spotrebiča a rozumejú z neho plynúcim rizikám. Deti sa nemôžu hrať s týmto zariadením. Čistenie a údržba zariadenia nemôžu byť vykonávané deťmi bez dozoru (podľa požiadaviek EN štandardov).

Použitie tohto spotrebiča nie je určené pre osoby (vrátane detí) so zníženými fyzickými, zmyslovými alebo duševnými schopnosťami, alebo s nedostatkom skúseností a znalostí, pokiaľ bez dozoru alebo poučenia zo strany osoby, ktorá je zodpovedná za ich bezpečnosť. Deti by mali byť pod dozorom, aby bolo zaručené, že sa so zariadením nebudú hrať (podľa požiadaviek IEC štandardov).



VAROVANIE PRE POUŽÍVANIE PRODUKTU

- V prípade nastania abnormálnej situácie (napr. zápach spáleniny) zariadenie okamžite vypnite a odpojte z elektrickej siete. Zavolajte vášmu predajcovi pre inštrukcie pre predídanie elektrickému šoku, požiaru alebo zraneniu.
- **Nevkladajte** prsty, tyčky ani iné objekty do otvoru vzduchového výstupu alebo vstupu. Toto môže spôsobiť zranenie, pretože ventilátor rotuje vysokou rýchlosťou.
- **Nepoužívajte** horľavé spreje ako sprej na vlasy, lak alebo farbu v blízkosti zariadenia. Toto môže spôsobiť požiar alebo výbuch.
- **Nepoužívajte** klimatizáciu na miestach, ktoré sú blízko zdrojov horľavých plynov. Uvoľnený plyn sa môže zhromažďovať okolo jednotky a spôsobiť výbuch.
- **Nepoužívajte** vašu klimatizáciu vo vlhkých miestnostiach, ako sú kúpeľne alebo práčovne. Prílišné vystavenie vode môže spôsobiť skratovanie elektrických komponentov.
- **Nevystavujte** vaše telo priamemu prúdu chladného vzduchu po predĺžené časové obdobie.
- **Nedovoľte** deťom hrať sa s klimatizáciou. Deti musia byť v okolí zariadenia pod neustálym dozorom.
- Ak je klimatizácia používaná spoločne s horákmi alebo inými ohrevnými zariadeniami, dôkladne vetrajte izbu pre predídanie nedostatku kyslíka.
- V niektorých funkčných priestoroch ako napríklad kuchyňa, serverová miestnosť atď. je dôrazne odporúčané používanie špeciálnych klimatizačných zariadení.

VAROVANIA PRI ČISTENÍ A ÚDRŽBE

- Pred čistením zariadenie vypnite a odpojte z elektrickej siete. Ak tak neurobíte, môže dôjsť k elektrickému šoku.
- **Nečistite** klimatizáciu nadmerným množstvom vody.
- **Nepou** klimatizáciu horľavými čistiacimi prostriedkami. Horľavé čistiace prostriedky môžu spôsobiť požiar alebo deformáciu.



UPOZORNENIE

- Ak neplánujete klimatizáciu dlhší čas používať, vypnite ju a odpojte od elektriny.
- Vypnite a odpojte zariadenie počas búrok.
- Uistite sa, že skondenzovaná voda môže nerušene odtekať zo zariadenia.
- **Neovládajte** klimatizáciu mokrymi rukami. Toto môže spôsobiť elektrický šok.
- **Nepoužívajte** zariadenie na iné účely než na aké je určené.
- **Nešplhajte sa** ani nepokladajte objekty na vonkajšie zariadenie.
- **Nepoužívajte** klimatizáciu dlhodobo s otvorenými oknami alebo dverami, ale v prípade, že je prostredie nadmerne vlhké.



VAROVANIA – ELEKTRINA

- Používajte výhradne špecifikovaný elektrický kábel. Ak je napájací kábel poškodený, musí ho vymeniť výrobca, jeho servisný pracovník alebo podobne kvalifikovaná osoba, aby sa predišlo riziku.
- Elektrickú prípojku udržiajte čistú. Odstráňte akýkoľvek prach alebo nečistoty nahromadené na alebo v okolí prípojky. Znečistené prípojky môžu spôsobiť oheň alebo elektrický šok.
- **Neťahajte** elektrický kábel pre odpojenie zariadenia. Pevne uchopte prípojku a vytiahnite ju zo zástrčky. Ťahanie priamo za kábel ho môže poškodiť, čo môže viesť k požiaru alebo elektrickému šoku.
- **Neupravujte** dĺžku sieťového kábla ani nepoužívajte na napájanie zariadenia predlžovačku.
- **Nezdieľajte** elektrickú zástrčku s inými zariadeniami. Nesprávne alebo nedostatočné napájanie môže spôsobiť požiar alebo úraz elektrickým šokom.
- Produkt musí byť v čase inštalácie správne uzemnený, inak môže dôjsť k elektrickému šoku.
- Pri všetkých elektrických prácach dodržujte všetky lokálne a štátne normy a predpisy týkajúce sa elektroinštalácie a inštalačný manuál. Pripojte káble pevne a bezpečne ich pripevnite, aby ste zabránili poškodeniu svorky vonkajšími silami. Nesprávne elektrické pripojky sa môžu prehriať, spôsobiť požiar alebo tiež spôsobiť šok. Všetky elektrické pripojenia musia byť urobené v súlade so schémou elektrického pripojenia umiestnenou na paneloch vnútorného a vonkajšieho zariadenia.
- Všetky vodiče musia byť správne usporiadané pre zaručenie správneho uzavretia ovládacej dosky. Ak nie je ovládacia doska správne uzavretá, môže to viesť ku korózií a spôsobiť, že sa prípojky na termináli prehrejú, vznikne požiar alebo spôsobia elektrický šok.
- Ak pripájate k pevnej elektroinštalácii, musí byť v súlade s pravidlami zapájania do pevnej elektroinštalácie zakomponované odpojovacie zariadenie so všetkými pólmi, ktoré má na všetkých póloch minimálne 3 mm odstup a má zvodový prúd, ktorý môže prekročiť 10 mA, zariadenie na zvyškový prúd (RCD) s menovitým zvyškovým prevádzkovým prúdom nepresahujúcim 30 mA a poistka.

POZOR NA ŠPECIFIKÁCIE POISTIEK

Obvodová doska klimatizácie (PCB) je navrhnutá s poistkou, ktorá poskytuje ochranu pred nadprúdom. Špecifikácie poistiek sú vytlačené na obvodovej doske, ako napríklad:

Vnútorné zariadenie: T3.15AL/250VAC, T5AL/250VAC, T3.15A/250VAC, T5A/250VAC, atď.

Vonkajšie zariadenie: T20A/250VAC (<=18000Btu/h jednotiek) T30A/250VAC (>18000Btu/h jednotiek)

POZNÁMKA: Pre zariadenia používajúce chladivo R32 alebo R290 je možné použiť iba vysoko odolnú keramickú poistku.

**VAROVANIA PRI INŠTALÁCIÍ PRODUKTU**

1. Inštalácia musí byť prevedená výlučne autorizovaným predajcom alebo špecialistom. Defektívna inštalácia môže spôsobiť presakovanie vody, zásah elektrickým prúdom alebo požiar.
2. Inštalácia musí byť vykonaná podľa inštalačných pokynov. Nesprávna inštalácia môže spôsobiť presakovanie vody, zásah elektrickým prúdom alebo požiar.
(V Severnej Amerike môže inštaláciu vykonávať v súlade s požiadavkami stanovenými NEC a CEC výlučne autorizovaný personál.)
3. Kontaktujte autorizovaného servisného technika pre opravu alebo údržbu zariadenia. Toto zariadenie musí byť nainštalované v súlade s predpismi o elektroinštalácii platnými vo vašom štáte.
4. Pre inštaláciu používajte iba priložené príslušenstvo, diely a špecifikované diely. Používanie neštandardných súčiastok môže spôsobiť presakovanie vody, elektrický šok alebo pokazenie/zlyhanie zariadenia.
5. Zariadenie nainštalujte na pevnom mieste, ktoré dokáže udržať váhu zariadenia. Ak zvolené miesto nedokáže uniesť váhu zariadenia alebo inštalácia nie je vykonaná správne, zariadenie môže spadnúť a spôsobiť vážne zranenie a/lebo škodu.
6. Nainštalujte odtokové potrubie podľa pokynov v tomto manuáli. Nesprávne nainštalovanie odtoku môže spôsobiť vážne poškodenie vášho domova alebo majetku vodou.
7. Pre zariadenia so záložným elektrickým ohrievačom, **neinštalujte** zariadenie do blízkosti menšej ako 1 meter (3 stopy) od akýchkoľvek horľavých materiálov.
8. **Neinštalujte** zariadenie na miesto, kde môže byť vystavené únikom horľavých plynov. Ak sa okolo zariadenia hromadí horľavý plyn, môže to spôsobiť požiar.
9. Nezapínajte zariadenie kým nie je inštalácia úplne dokončená.
10. Pri premiestňovaní alebo sťahovaní klimatizácie sa o odpojení a opätovnej inštalácii jednotky poraďte so skúseným servisným technikom.
11. Pre informácie o tom ako inštalovať zariadenie a jeho podporu, prosím prečítajte si podrobnosti v sekciách "inštalácia vnútorného zariadenia" a "inštalácia vonkajšieho zariadenia".

Upozornenie týkajúce sa fluórovaných plynov (nevzťahuje sa na zariadenia používajúce chladivo R290)

1. Toto klimatizačné zariadenie obsahuje fluórované skleníkové plyny. Konkrétne informácie o druhu plynu a množstve nájdete na príslušnom štítku na zariadení samotnom alebo v manuáli "Používateľský manuál - Produktový list" priloženému k vonkajšiemu zariadeniu. (výlučne pre produkty Európskej Únie).
2. Inštaláciu, servis, údržbu a opravy tohto prístroja musí vykonávať certifikovaný technik.
3. Odstránenie a recykláciu produktu musí vykonať certifikovaný technik.
4. Pre zariadenie, ktoré obsahujú fluórované skleníkové plyny v množstvách vyšších alebo rovných ako ekvivalent 5 ton CO₂ ale zároveň menších ako ekvivalent 50 ton CO₂ ak systém obsahuje systém na detekciu úniku, tento musí byť kontrolovaný na úniky minimálne každých 24 mesiacov.
5. Pri kontrole utesnenia zariadenia sa silne odporúča dôkladné vedenie záznamov.



VÝSTRAHA pred použitím chladiva R32 / R290

- Ak sa používa horľavé chladivo, zariadenie musí byť umiestnené na dobre vetranom mieste, na ktorom veľkosť miestnosti zodpovedá rozsahu, ktorý je určený ako vhodný na prevádzku.

Pre modely s chladivom R32:

Spotrebič bude nainštalovaný, prevádzkovaný a skladovaný v miestnosti s podlahovou plochou väčšou ako 4m². Spotrebič nemôže byť nainštalovaný v neventilovanej miestnosti, ktorej podlahová plocha je menšia ako 4m².

Pre modely s chladivom R290 je minimálna potrebná veľkosť miestnosti:

<=9000Btu/h jednotiek: 13m²

>9000Btu/h a <=12000Btu/h jednotiek: 17m²

>12000Btu/h a <=18000Btu/h jednotiek: 26m²

>18000Btu/h a <=24000Btu/h jednotiek: 35m²

- Opakovane použiteľné mechanické konektory a rozšírené kĺby nie sú v interiéri povolené. (**EN** Štandardné požiadavky).
- Mechanické konektory používané v interiéri musia mať najviac 3 g / rok pri 25% maximálneho povoleného tlaku. Pri opakovanom používaní mechanických konektorov v interiéri musia byť vymenené tesniace časti. Pri opakovanom používaní rozšírených kĺbov v interiéroch musia byť rozšírené časti znova opracované. (**UL** Štandardné požiadavky)
- Pri opakovanom používaní mechanických konektorov v interiéri musia byť vymenené tesniace časti. Pri opakovanom používaní rozšírených kĺbov v interiéroch musia byť rozšírené časti znova opracované. (**IEC** Štandardné požiadavky)

Európske smernice pre vyradenie z prevádzky a likvidáciu

Toto označenie zobrazené na výrobku alebo pribalenom materiáli znamená, že použité elektrické zariadenia by sa nemali miešať s bežným domovým odpadom.



Správny postup pri likvidácii tohto produktu
(elektrický odpad a elektrické vybavenie)

Toto zariadenie obsahuje chladivo a iné potenciálne nebezpečné materiály. Pri likvidácii tohto prístroja legislatíva vyžaduje špeciálny zber a zaobchádzanie. **Nelikvidujte** tento produkt ako domový odpad alebo netriedený komunálny odpad.

Pri likvidácii tohto zariadenia máte nasledujúce možnosti:

- Zlikvidujte prístroj v autorizovanom zariadení na zber komunálneho elektronického odpadu.
- Pri kúpe nového spotrebiča si predajca bezplatne vezme starý spotrebič späť.
- Výrobca si bezplatne vezme starý prístroj späť.
- Prístroj môžete predať priekupníkom s kovošrotom.

Špeciálne upozornenie

Likvidácia tohto zariadenia jeho pohodením v lese alebo v iných prírodných podmienkach ohrozuje vaše zdravie a tiež životné prostredie. Nebezpečné látky môže presiaknuť do podzemnej vody a byť začlenené do potravinového reťazca.

Špecifikácie a funkcie zariadenia

Displej vnútorného zariadenia

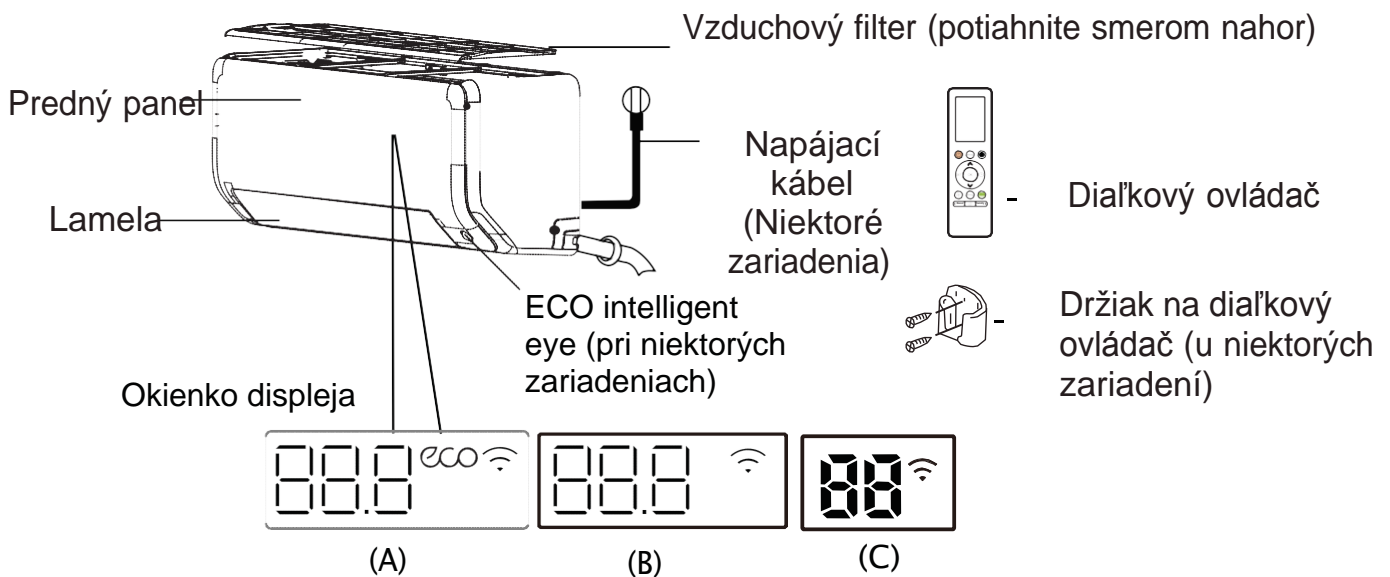

" **88.8** " Zobrazuje teplotu, prevádzkovú teplotu a chybové kódy:

" **07** " po dobu 3 sekúnd ak:

- je nastavený TIMER ON (ak je zariadenie OFF, " **07** " zostane zapnuté ak je nastavený TIMER ON)
- je zapnutá funkcia FRESH, SWING, TURBO, ECO, BREEZE AWAY, ECO INTELLIGENT EYE alebo SILENCE

" **0F** " po dobu 3 sekúnd ak:

- je nastavený TIMER OFF
- je vypnutá funkcia FRESH, SWING, TURBO, ECO, BREEZE AWAY, ECO INTELLIGENT EYE alebo SILENCE

" **dF** " pri odmrazovaní (pre chladiace a vyhrievacie zariadenia)

" **CL** " ak je zapnutá funkcia Active Clean

" **FP** " keď je zapnutý 8°C(46°F) alebo 12°C(54°F) režim nahrievania (pri niektorých zariadeniach)

" **eco** " ak je aktivovaná funkcia ECO (pri niektorých zariadeniach)

" **WiFi** " ak je aktivovaná funkcia bezdrôtového ovládania (pri niektorých zariadeniach)

Význam kódov na displeji

POZNÁMKA: Rôzne modely majú rozdielny predný panel a okienko displeja. Nie všetky indikátory popísané nižšie musia byť k dispozícii na vami zakúpenej klimatizácii. Prosím skontrolujte vnútorné okienko displeja zakúpeného zariadenia.

Ilustrácie v tomto manuáli sú určené hlavne pre účely vysvetlenia. Skutočný tvar vášho zariadenia môže byť jemne odlišný. Berte ohľad na skutočný tvar.

Prevádzková teplota

Ak je vaša klimatizácia používaná mimo nasledujúcich teplotných rozpätí, môžu byť aktivované určité bezpečnostné ochranné prvky, ktoré spôsobia deaktivovanie zariadenia.

Typ rozdelenia invertoru

	COOL režimu	HEAT režim	DRY režim	
Teplota miestnosti	17°C - 32°C (62°F - 90°F)	0°C - 30°C (32°F - 86°F)	10°C - 32°C (50°F - 90°F)	PRE VONKAJŠIE ZARIADENIA SO ZÁLOŽNÝM OHRIEVAČOM ALEBO OHRIEVAČOM S KĽUKOVOU SKRIŇOU Pri vonkajšej teplote nižšej ako 0°C(32°F) dôrazne odporúčame ponechať zariadenie neustále zapojené do elektriny pre zaistenie neprerušovanej prevádzky.
Vonkajšia teplota	0°C - 50°C (32°F - 122°F)	-15°C - 24°C (5°F - 75°F)	0°C - 50°C (32°F - 122°F)	
	-15°C - 50°C (5°F - 122°F) (Pre modely s nízkoteplotnými chladiacimi systémami).			
	0°C - 52°C (32°F - 126°F) (Pre špeciálne tropické modely)		0°C - 52°C (32°F - 126°F) (Pre špeciálne tropické modely)	

Typ s fixnou rýchlosťou

	COOL režimu	HEAT režim	DRY režim
Teplota miestnosti	17°C-32°C (62°F-90°F)	0°C-30°C (32°F-86°F)	10°C-32°C (50°F-90°F)
Vonkajšia teplota	18°C-43°C (64°F-109°F)	-7°C-24°C (19°F-75°F)	11°C-43°C (52°F-109°F)
	-7°C-43°C (19°F-109°F) (Pre modely s nízkoteplotnými chladiacimi systémami)		18°C-43°C (64°F-109°F)
	18°C-52°C (64°F-126°F) (Pre špeciálne tropické modely)		18°C-52°C (64°F-126°F) (Pre špeciálne tropické modely)

POZNÁMKA: Relatívna vlhkosť v miestnosti menej ako 80%. Ak klimatizácia pracuje v podmienkach prevyšujúcich túto hodnotu, na povrchu klimatizácie môže dochádzať ku kondenzácií. Prosím nastavte lamelu prúdu vzduchu na maximálny uhol (vertikálne smerom k podlahe) a nastavte režim funkcie ventilátora na HIGH.

Pre ďalšie zlepšenie výkonu vašej jednotky preved'te nasledovné:

- Udržiavajte dvere a okná uzavreté.
- Obmedzte spotrebu elektriny využívaním funkcií TIMER ON a TIMER OFF.
- Neblokujte vstupné a výstupné vzduchové otvory.
- Pravidelne kontrolujte a čistite vzduchové filtre.

Návod na používanie infračerveného diaľkového ovládača nie je súčasťou príbalovej literatúry. Nie všetky funkcie sú dostupné pre všetky klimatizácie, skontrolujte prosím vnútorný displej a ovládač zariadenia, ktoré si zakúpili.

Iné funkcie

- **Auto-reštart (pri niektorých zariadeniach)**
V prípade, že zariadenie stratí pripojenie k elektrine, sa po reštartovaní automaticky obnovia nastavenia.
- **Anti-plesen (pri niektorých zariadeniach)**
Pri vypínaní zariadenia z režimu COOL, AUTO (COOL) alebo DRY, klimatizácia bude ďalej pokračovať vo funkcii na nízkej úrovni pre vysušenie vodného kondenzátu a predídenie množenia plesní.
- **Diaľkové ovládanie (pri niektorých zariadeniach)**
Diaľkové ovládanie umožňuje ovládať vašu klimatizáciu prostredníctvom vášho mobilného telefónu a bezdrôtového pripojenia. Pre prístup, náhradu a údržbu USB zariadenia je potrebný profesionálne vyškolený personál.
- **Pamäť nastavenia uhlu lamely (pri niektorých zariadeniach)**
Pri otáčaní vášho zariadenia sa lamela automaticky nastaví do predošlého uhla.
- **Funkcia Active Clean**
-- Technológia Active Clean vyčistí prach, plesen a mastnotu, ktoré môžu spôsobovať zápach pri ich zanesení do teplotného výmenníka automatickým zmrazením a rapidným roztavením námrazy. Zariadenie začne pípať. Funkcia Active Clean je využívaná pre vytvorenie väčšieho množstva skondenzovanej vody pre vylepšenie čistiaceho efektu a zariadenie začne vyfukovať studený vzduch. Po dokončení čistenia bude vnútorné veterné koleso pokračovať vo funkcii s horúcim vzduchom pre vyčistenie výparníka, čo zabráni tvorbe plesní a udrží vnútro zariadenia čisté.
-- Po zapnutí tejto funkcie sa na okienku displeja vnútorného zariadenia objaví kód "CL", po 20 až 45 minútach sa zariadenie automaticky vypne a vypne funkciu Active Clean.
- **Breeze Away (pri niektorých zariadeniach)**
Táto funkcia zabráni priamemu kontaktu prúdu vzduchu s telom a zaručí zamatovo chladivý pocit.

- **Detekcia úniku chladiva (pri niektorých zariadeniach)**
Keď vnútorné zariadenie zistí únik chladiva, automaticky zobrazí kód „EL0C“.
- **ECO intelligent eye (pri niektorých zariadeniach)**
Systém je v režime Intelligent Eye automaticky inteligentne nastavovaný. Dokáže detegovať aktivitu ľudí v miestnosti. V režime chladenia zariadenie po 30 minútach vašej neprítomnosti automaticky zníži frekvenciu pre úsporu energie (výlučne pre modely s invertorom). A zariadenie sa automaticky zapne a začne znova fungovať pri detekcii ľudskej aktivity v jeho okolí.
- **Funkcia SLEEP**
Funkcia SLEEP je používaná na zníženie spotreby energie počas spánku (nepotrebuje nastavovať teplotu a zostane v pohodlí). Táto funkcia môže byť aktivovaná iba diaľkovým ovládačom. Funkcia SLEEP nie je dostupná v režime FAN alebo DRY.
V režime COOL bude zariadenie zvyšovať teplotu o 1°C (2°F) po 1 hodine a zvýši ju o dodatočný 1°C (2°F) po ďalšej hodine.
V režime HEAT bude zariadenie znižovať teplotu o 1°C (2°F) po 1 hodine a zvýši ju o dodatočný 1°C (2°F) po ďalšej hodine.

Funkcia SLEEP sa zastaví po 8 hodinách a systém bude pokračovať vo funkcii v konečnom nastavení.

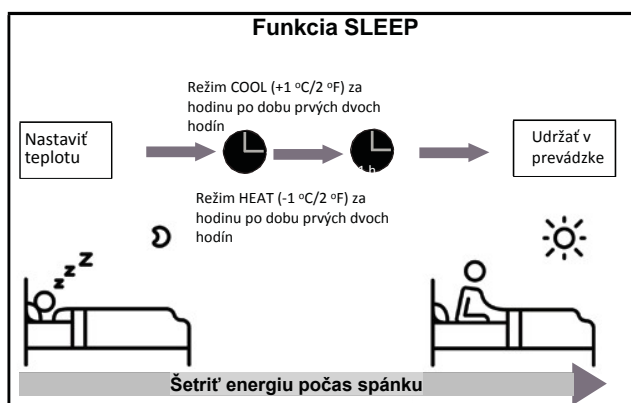

POZNÁMKA:

Pre multi-split klimatizácie nie sú dostupné nasledujúce funkcie:
Funkcia Active Clean, funkcia Silence, funkcia Breeze Away, funkcia Refrigerant leakage detection a funkcia Eco.

• Nastavovanie uhlu prúdenia vzduchu

Nastavovanie vertikálneho uhlu prúdenia vzduchu

Pri zapnutom zariadení použite tlačidlo **SWING** na diaľkovom ovládači pre nastavenie smeru (vertikálny uhol) prúdenia vzduchu. Pre podrobnosti si prezrite Manuál k diaľkovému ovládaču.

POZNÁMKA K UHLOM LAMIEL

Pri používaní režimu COOL alebo DRY nenechávajte lamely nastavené na príliš vysoký vertikálny uhol na dlhý čas. Toto môže viesť ku kondenzácii vody na čepeliach lamiel, ktorá bude následne kvapkať na vašu dlážku alebo nábytok.

Pri používaní režimu COOL alebo HEAT môže nastavenie príliš vysokého vertikálneho uhlu lamiel viesť k zníženiu výkonu zariadenia kvôli obmedzeniu prúdenia vzduchu.

Nastavovanie horizontálneho uhlu prúdenia vzduchu

Horizontálny uhol prúdenia vzduchu musí byť nastavený manuálne. Uchopte deflektorovú tyč (Pozrite **Obr.B**) a manuálne ju nastavte na preferované nasmerovanie. Pri niektorých zariadeniach môže byť horizontálny uhol prúdu vzduchu nastavený diaľkovým ovládačom. Prosím prezrite si Manuál k diaľkovému ovládaču.

Manuálna operácia (bez diaľkového ovládača)

! UPOZORNENIE

Manuálne tlačidlo je určené výlučne na testovacie účely a na núdzovú prevádzku. Túto funkciu nepoužívajte, okrem prípadov kedy stratíte diaľkový ovládač a je to absolútne nevyhnutné. Ak chcete obnoviť normálnu prevádzku, aktivujte zariadenie pomocou diaľkového ovládača. Zariadenie musí byť vypnuté pred spustením manuálneho ovládania.

Pre manuálne ovládanie vášho zariadenia:

1. Nájdite umiestnenie **tlačidla MANUAL CONTROL** na pravej strane bočného panelu zariadenia.
2. Stlačte **tlačidlo MANUAL CONTROL** jeden krát pre aktivovanie režimu FORCED AUTO.
3. Stlačte **tlačidlo MANUAL CONTROL** znova pre aktivovanie režimu FORCED COOLING.
4. Stlačte **tlačidlo MANUAL CONTROL** po tretí krát pre vypnutie zariadenia.

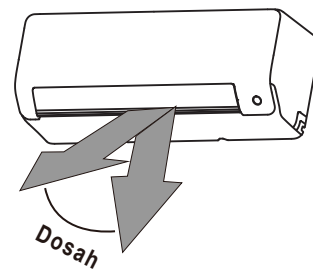

POZNÁMKA: Nemanipulujte lamelami ručne. Týmto narušíte synchronizáciu lamely. V takomto prípade vypnite zariadenie a na pár sekúnd ho odpojte z elektriny, čím ho reštartujte. Týmto reštartujete aj pozíciu lamely.

Obr.A



UPOZORNENIE

Nevkladajte prsty do ani do blízkosti dýchadla a nasávacej strany jednotky. Vysokorýchlostný ventilátor vo vnútri jednotky môže spôsobiť zranenie.

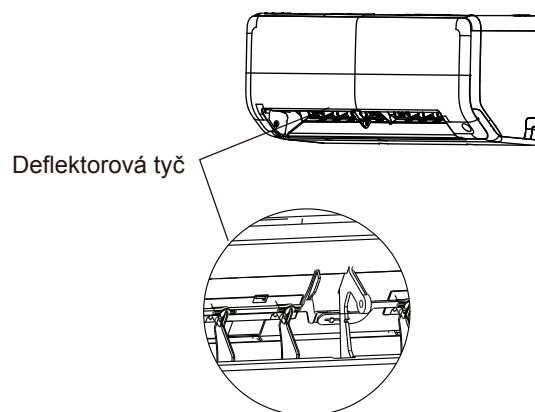

Obr. B

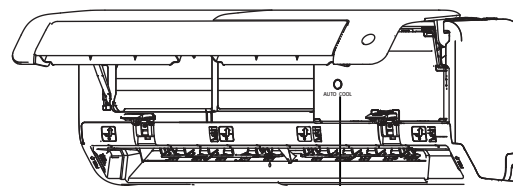

Tlačidlo Manual control

Obr. C

Starostlivosť a údržba

Čistenie vnútorného zariadenia



PRED ČISTENÍM ALEBO ÚDRŽBOU

VŽDY VYPNITE VÁŠ KLIMATIZAČNÝ SYSTÉM A ODPOJTE HO Z ELEKTRICKEJ SIETE EŠTE PRED ČISTENÍM ALEBO ÚDRŽBOU.



UPOZORNENIE

Na čistenie zariadenia používajte iba jemnú suchú handričku. Ak je zariadenie obzvlášť znečistené, môžete ho očistiť handričkou namočenou v teplej vode.

- **Nepoužívajte** na čistenie zariadenia chemikálie ani chemicky ošetrené handričky
- **Nepoužívajte** na čistenie zariadenia benzín, riedidlo, leštiaci prášok alebo iné rozpúšťadlá. Toto môže spôsobiť deformáciu alebo praskanie plastového povrchu.
- **Nepoužívajte** pre čistenie predného panela vodu teplejšiu ako 40°C (104°F). Toto môže spôsobiť deformáciu alebo poškodenie farby na paneli.

Čistenie vášho vzduchového filtra

Zapchatý vzduchový filter môže viesť k zníženiu efektivity vášho zariadenia pri chladení alebo spôsobiť nepravidelné prúdenie vzduchu a nadmerný hluk, preto filtre čistite. Odstráňte filter na osviežovanie vzduchu zo zadnej strany väčšieho filtra (pri niektorých zariadeniach), vyčistite ho ručným vysávačom. tak často, ako je to nutné. Ak počujete prúd vzduchu vydávať abnormálny hluk, okamžite prečistite vzduchový filter.

1. Vzduchový filter na vrchu klimatizácie.
2. Pridržte obidve strany vrchného filtra na mieste s nápisom "PULL" a potiahnite smerom hore.
3. Ak má váš filter menšie filtre na osviežovanie vzduchu, odpojte ich od väčšieho filtra. Vyčistite tieto filtre na osviežovanie vzduchu ručným vysávačom.
4. Vyčistite veľký vzduchový filter teplou vodou s mydlom. Uistite sa, že používate jemný prací prostriedok.

5. Filter opláchnite čerstvou vodou, vodu následne otrepte.
6. Vysušte ho na suchom, chladnom mieste, vyvarujte sa vystaveniu priamemu slnečnému svetlu.
7. Po vysušení znova pripevnite filter na osviežovanie vzduchu k veľkému filtru, následne všetko zasuňte do vnútornej jednotky.

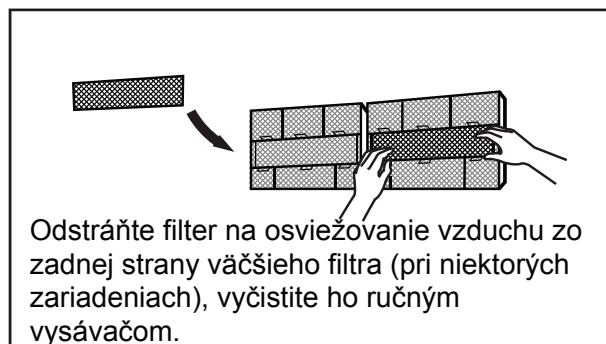
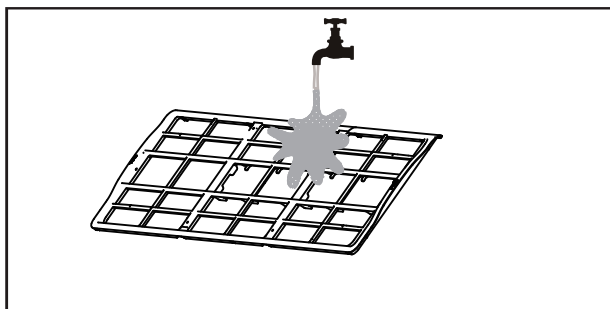
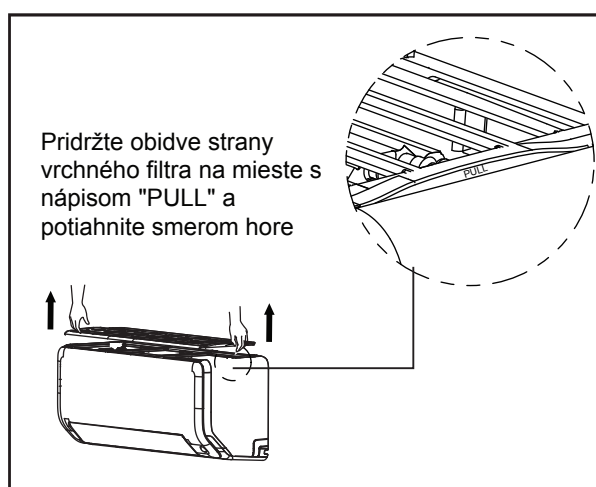

UPOZORNENIE

- Pred výmenou filtra alebo čistením jednotku vypnite a odpojte od elektriny.
- Pri vyberaní filtra sa nedotýkajte kovových častí zariadenia. Ostré kovové hrany vás môžu porezať.
- Na čistenie vnútorného zariadenia nepoužívajte vodu. Môže to zničiť izoláciu a spôsobiť úraz elektrickým prúdom.
- Pri sušení nevystavujte filter priamemu slnečnému žiareniu. V následku sa môže filter zraziť.

Pripomienky k vzduchovému filtru (voliteľné)

Upozornenie - čistenie vzduchového filtra

Po 240 hodinách používania sa zobrazí na okienku displeja vonkajšieho zariadenia kód "CL". Toto je upozornenie na potrebu vyčistenia vzduchového filtra. Po 15 sekundách sa zariadenie vráti na predchádzajúce zobrazovanie displeja.

Pre reštartovanie upozornenia stlačte **LED** tlačidlo na vašom diaľkovom ovládači 4-krát alebo stlačte tlačidlo **MANUAL CONTROL** 3 krát. Ak nereštartujete upozornenie, kód "CL" zabliká znova po reštartovaní zariadenia.

Upozornenie - výmena vzduchového filtra

Po 2880 hodinách používania zobrazí okienko displeja vnútorného zariadenia kód "nF". Toto je upozornenie na nutnosť výmeny filtra. Po 15 sekundách sa zariadenie vráti na predchádzajúce zobrazovanie displeja.

Pre reštartovanie upozornenia stlačte **LED** tlačidlo na vašom diaľkovom ovládači 4-krát alebo stlačte tlačidlo **MANUAL CONTROL** 3 krát. Ak upozornenie nereštartujete, kód "nF" zažiarí znova po reštartovaní zariadenia.

UPOZORNENIE

- Akúkoľvek údržbu a čistenie vonkajšieho zariadenia by mal vykonávať autorizovaný predajca alebo licencovaný poskytovateľ služieb.
- Akékoľvek opravy zariadenia by mal vykonávať autorizovaný predajca alebo licencovaný poskytovateľ služieb.

Údržba - Dlhé obdobia bez používania

Ak plánujete klimatizáciu nepoužívať po dlhšiu dobu, postupujte nasledovne:

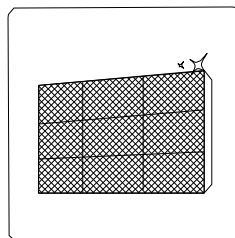

Vyčistite všetky filtre

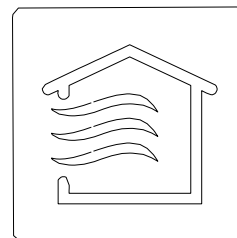

Vypnite funkciu FAN kým zariadenie úplne neuschne.

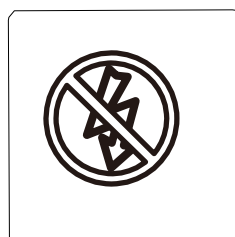

Vypnite zariadenie a odpojte ho od elektriny

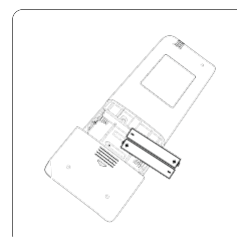

Odstráňte batérie z diaľkového ovládača

Údržba - Predsezónna inšpekcia

Po dlhých obdobiach nepoužívania alebo pred obdobiami častého používania urobte nasledovné:

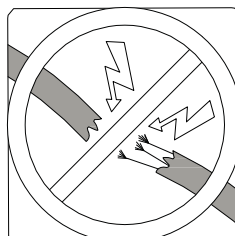

Skontrolujte zariadenie hlavne pre poškodené káble

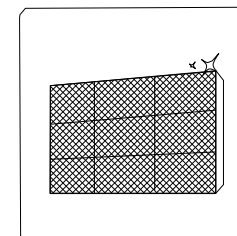

Vyčistite všetky filtre



Skontrolujte presakovanie

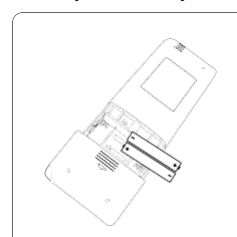

Vymeňte batérie

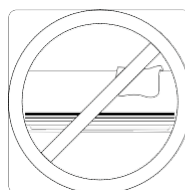

Uistite sa, že nič neblokuje vstupy a výstupy vzduchu

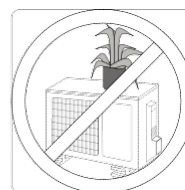

Riešenie problémov



Bezpečnostné opatrenia

Ak sa stane ČOKOL'VEK z nasledujúceho, okamžite vypnite vaše zariadenie!

- Poškodenie elektrického kábla alebo jeho nadmerné prehriatie
- Ak zacítite zápach spáleniny
- Zariadenie vydáva hlasné alebo abnormálne zvuky
- Vypáli sa poistka alebo často vypadáva istič
- Voda alebo iné objekty spadnú alebo vypadnú na/zo zariadenia.

NEPOKÚŠAJTE SA TIETO ZÁVADY OPRAVIŤ SAMOSTATNE! OKAMŽITE KONTAKTUJTE AUTORIZOVANÉHO POSKYTOVATEĽA SLUŽIEB!

Bežné problémy

Nasledujúce problémy nie sú známkou nesprávneho fungovania a vo väčšine prípadov nebudú vyžadovať opravu.

Problém	Možné príčiny
Zariadenie sa nezapne pri stlačení tlačidla ON/OFF	Zariadenie má 3 minútovú ochrannú funkciu, ktorá zabraňuje jeho preťaženiu. Zariadenie nemôže byť reštartované do troch minút od jeho vypnutia.
Zariadenie sa prepne z režimu COOL/HEAT do režimu FAN	Zariadenie môže zmeniť svoje nastavenia pre zabránenie tvoreniu námrazy. Po zvýšení teploty začne zariadenie operovať v predošlom nastavenom režime.
	Nastavená teplota bola dosiahnutá, následne zariadenie vypne kompresor. Zariadenie bude pokračovať vo funkcii po ďalšej zmene teploty.
Z vnútorného zariadenia stúpa biela para	Vo vlhkých regiónoch môže pri veľkom teplotnom rozdieli medzi izbovou teplotou a teplotou vzduchu z klimatizácie spôsobiť bielu paru.
Z vonkajšieho aj vnútorného zariadenia stúpa biela para	Po reštartovaní zariadenia v režime HEAT po odmrázaní môže biela para stúpať kvôli vlhkosti vzniknutej pri procese odmráovania.
Vnútorná jednotka vydáva zvuky	Keď sa lamela nastaví späť do svojej polohy, môže vydávať zvuk prúdiaceho vzduchu. Po spustení zariadenia v režime HEAT sa môže vyskytnúť škripavý zvuk z dôvodu roztáhovania a sťahovania plastových súčiastok zariadenia.
Vonkajšie aj vnútorné zariadenie vydáva zvuky	Nízky sykavý vzduch pri funkcii: Toto je normálne a spôsobené chladiacim plynom prechádzajúcim vonkajším aj vnútorným zariadením.
	Nízky sykavý zvuk po zapnutí systému, po jeho zastavení alebo pri odmráovaní: Tento zvuk je normálne a je spôsobený chladiacim plynom, ktorý zastavuje alebo mení trasu.
	Škripavý zvuk: Bežné roztáhovanie a sťahovanie plastových a kovových súčiastok spôsobené zmenou teploty počas funkcie zariadenia môže spôsobiť škripavé zvuky.

Problémy	Možné príčiny
Vonkajšie zariadenie vydáva zvuky	Zariadenie vydáva odlišné zvuky podľa nastaveného operačného režimu.
Z vonkajšieho alebo vnútorného zariadenia vychádza prach	Zariadenie môže pri dlhodobom nepoužívaní akumulovať prach, ktorý môže následne po zapnutí zo zariadenia vyfukovať. Tomuto môže byť predídene zakrytím zariadenia pri dlhšom období nepoužívania.
Zo zariadenia vychádza nepríjemný zápach	Zariadenie môže absorbovať zápachy z prostredia (napr. z nábytku, varenia, cigariet atď.), ktoré môžu byť pri jeho operácii šírené do okolia. Filter zariadenia splesnível a musí byť vyčistený.
Ventilátor vonkajšieho zariadenia nefunguje	Počas operácie je rýchlosť ventilátora ovládaná pre optimalizáciu operácie produktu.
Zariadenie funguje nepredvídateľne alebo zariadenie neodpovedá	Rušenie z mobilných veží a diaľkových zosilňovačov signálu môže spôsobiť poruchu zariadenia. V takomto prípade skúste nasledovné: <ul style="list-style-type: none"> • Odpojte zariadenie z elektriny, zase pripojte. • Stlačte tlačidlá ON/OFF na diaľkovom ovládači pre reštartovanie operácie.

POZNÁMKA: Ak problém pretrváva, kontaktujte miestneho predajcu alebo najbližšie zákaznícke centrum. Poskytnite im detailný opis zlyhania zariadenia a číslo modelu vášho zariadenia.

Riešenie problémov

Pri vyskytnutí problémov si prosím prejdite nasledujúce body pred kontaktovaním servisnej spoločnosti.











Problém	Možná príčina	Riešenie
Zariadenie nedostatočne chladí	Nastavenie teploty môže byť vyššie ako teplota v izbe	Znížte nastavenie teploty
	Teplotný výmenník na vonkajšom alebo vnútornom zariadení je špinavý	Vyčistite dotýčny tepelný výmenník
	Je znečistený vzduchový filter	Odstráňte filter a vyčistite ho podľa inštrukcií
	Otvor vstupu alebo výstupu jedného zo zariadení je zablokovaný	Vypnite zariadenie, odstráňte prekážku a znova ho zapnite
	Sú otvorené dvere alebo okná	Uistite sa, že všetky dvere a okná sú pri operovaní zariadenia zavreté
	Nadmerné zahrievanie môže byť spôsobené slnečným svetlom	Zavrite okná a záclony počas teplých dní/pri priamom slnečnom svetle
	Príliš veľké množstvo zdrojov teploty v miestnosti (ľudia, počítače, elektronika atď.)	Znížte množstvo zdrojov tepla
	Nízka hladina chladiva spôsobená dlhodobým používaním alebo únikom	Skontrolujte zariadenie kvôli trhlinám, ak potrebné opravte tesnenie alebo pridajte chladivo
Funkcia SILENCE je aktívna (voliteľná funkcia)	Funkcia SILENCE môže znížiť výkonnosť zariadenia znížením operačnej frekvencie. Vypnite funkciu SILENCE.	

Problém	Možné príčiny	Riešenie
Zariadenie nefunguje	Elektrické zlyhanie	Počkajte na obnovenie elektrického pripojenia
	Elektrina je vypnutá	Zapnite elektrinu
	Je vypálená poistka	Nahradte poistku
	Sú vybité batérie v diaľkovom ovládači	Vymeňte batérie
	Bola aktivovaná 3 minútová ochrana zariadenia	Počkajte tri minúty pred reštartovaním zariadenia
	Časovač je aktivovaný	Deaktivujte časovač
Zariadenie sa často zapína a vypína	V systéme je príliš veľa alebo príliš málo chladiva	Skontrolujte tesnenie a doplňte do systému chladivo.
	Do systému sa dostal nestlačiteľný plyn alebo vlhkosť.	Vyprázdňte a znova naplňte systém chladivom
	Kompresor je pokazený	Vymeňte kompresor
	Príliš vysoké alebo nízke napätie	Nainštalujte manostat pre reguláciu napätia
Zariadenie nedostatočne vykuruje	Vonkajšia teplota je extrémne nízka	Použite záložné vyhrievacie zariadenie
	Cez dvere alebo okná vstupuje do miestnosti studený vzduch	Uistite sa, že sú počas používania zavreté všetky dvere a okná
	Nízka hladina chladiva spôsobená dlhodobým používaním alebo únikom	Skontrolujte zariadenie kvôli trhlinám, ak potrebné opravte tesnenie alebo pridajte chladivo
Indikačné kontrolky stále blikajú	Zariadenie môže zastaviť alebo pokračovať v bezpečnej prevádzke. Ak indikačné kontrolky pokračujú v blikaní alebo sa objavia na displeji chybové kódy, počkajte zhruba 10 minút. Problém sa môže vyriešiť sám od seba. Ak sa tak nestane, odpojte zariadenie z elektriny a znova ho pripojte. Zapnite zariadenie. Ak problém pretrváva, odpojte zariadenie z elektriny a kontaktujte najbližšie zákaznícke centrum.	
Na displeji vnútorného zariadenia sa objaví chybový kód a začína nasledovným písmenom:		
<ul style="list-style-type: none"> • E(x), P(x), F(x) · EH(xx), EL(xx), EC(xx) · PH(xx), PL(xx), PC(xx) 		

POZNÁMKA: Ak problém pretrváva aj po vykonaní vyššie uvedených kontrol a diagnostiky, okamžite zariadenie vypnite a kontaktujte autorizované servisné stredisko.

Doplnky

Klimatizačný systém vám bude doručená spoločne s nasledujúcimi doplnkami. Pri inštalácii klimatizácie použite všetky inštalračné súčasti a doplnky. Nesprávna inštalácia môže mať za následok únik vody, úraz elektrickým prúdom a požiar alebo spôsobí poruchu zariadenia. Položky nie sú súčasťou balenia klimatizácie a musia byť zakúpené zvlášť.

Názvy doplnkov	Mn(ks)	Tvar	Názvy doplnkov	Mn(ks)	Tvar
Manuál	2-3		Diaľkový ovládač	1	
Odtokový káb (pre modely s chladením a vyhrievaním)	1		Batéria	2	
Uzáver (pre modely s chladením a vyhrievaním)	1		Držiak na diaľkový ovládač (voliteľný)	1	
Montážny plát	1		Upevňovacia skrutka na držiak diaľkového ovládača (voliteľné)	2	
Kotva	5-8 (v závislosti od modelu)		Malý filter (Musí byť nainštalovaný na zadnej strane hlavného filtra autorizovaným technikom pri inštalácii zariadenia)	1-2 (v závislosti od modelu)	
Upevňovacia skrutka montážneho plátu	5-8 (v závislosti od modelu)				

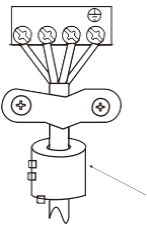
Názov	Tvar	Množstvo(KS)	
Zostava spojovacej trubky	Strana na tekutiny	Φ6. 35 (1/4 palca)	Súčiastky, ktoré si musíte zakúpiť zvlášť. Konzultujte predajcu pre správne veľkosti trubiek zariadenia, ktoré ste si zakúpili.
		Φ9. 52 (3/8 palca)	
	Strana na plyny	Φ9. 52 (3/8 palca)	
		Φ12. 7 (1/2 palca)	
		Φ16 (5/8 palca)	
		Φ19 (3/4 palca)	
Magnetický prstenec a opasok (ak je pribalený, prezrite si schému zapojenia pre inštaláciu na spojovací kábel.)	 <p>Opasok prevlečte otvorom magnetického prstenca pre jeho zafixovanie na kábel</p>	Odišné pri rôznych modeloch	

Dizajn a špecifikácie sa môžu zmeniť bez predchádzajúceho upozornenia pre účely vylepšenia produktu. Pre viac informácií sa obráťte na predajcu alebo výrobcu. Akékoľvek aktualizácie manuálu budú nahraté na servisnú webovú stránku, skontrolujte prosím najnovšiu verziu.

**CS014UI-EP
16122000008974
20191231**
